



*Líder en ferretería industrial*

# CATÁLOGO DE ACCESORIOS



**Makita**®

Atención al cliente: SAN ANTONIO: (56-35) 2375110

SANTIAGO: (569) 4026 9651

Encuentra más en: [www.metalmarchile.cl](http://www.metalmarchile.cl)

# Índice

## BATERÍAS

Max Bulk	10
Adaptador para baterías	10
Unidad Fuente de Alimentación	10
Set Convertidor de Baterías	10
Protector de Baterías	10
Cargador	10
Kit cargador y batería	10
Linteras inhalámbricas	10
Set probador de Baterías	10
Configurador de adaptador de Baterías	10
Soporte para Baterías	10

## PERFORACIÓN PARA MADERA / METAL 11

Broca de Alta Velocidad - R	14
Broca Metal Taladro Magnético HB 5000	14
Broca HSS-R para metal. 5, 10 piezas	15
Broca de Acero de Alta Velocidad - G	15
Broca HSS-G para metal. 5, 10 piezas	15
HSS-G Broca de metal. 19 piezas	16
Brocas HSS-G para metal. Juego de 25 piezas	16
Broca doble punta	16
HSS broca para metal. Surtido 5 piezas	16
HSS-TIN Broca de metal	17
HSS-TIN broca de metal. Surtido 6 piezas	17
HSS-TIN broca de metal. Surtido 10 piezas	17
Punta de metal HSS-TIN con inserción Hex 1/4"	17
Punta de metal M-force	18
Broca compás Taladro	18
Repuesto Broca compás Taladro	18
Broca para Acero de Alta Velocidad Tipo M Force	18
Punta de metal HSS-CO	18
Set de Brocas Madera	18
Broca para Acero de Alta Velocidad con Cobalto 5%	19
Puntas de metal HSS-CO. 25 piezas	19
Broca para Acero de Alta Velocidad Tipo M Force	19
5 piezas de broca HSS-CO para metal	19
Broca de cono	22
Paso de broca recta	22
Paso de broca recta con estría cubierta de titanio	22
Broca de paso con estría en espiral	22
Broca de paso con estría en espiral cubierta de titanio	22
Broca de paso con estría en espiral cubierta de titanio 3 piezas	22
Avellanador con siete filos de 90 grados	24
Avellanador con tres filos de 90 grados	24
Avellanador con cinco filos de 90 grados	24
Avellanador con agujeros de inclinación	24
Caja metálica con 6 piezas de avellanador con 3 filos de 90 grados	24
Broca tipo Paleta	26
Broca tipo Paleta con Inserción Hex 1/4"	26
Broca para Madera	26
Broca para Madera con Inserción Hex 1/4"	26
Broca de Berbiqui con Inserción Hex 7/16"	27
Brocas de Madera Tipo Forstner	27
Caja madera con 5 piezas de Brocas Forstner	27
Broca de Berbiqui con zanco recto	27
Adaptador type 12mm	27
Adaptador Tope type 12mm	27
Broca Puntilla Madera	27
Set de Brocas Madera	27
Broca compás Taladro	27
Repuesto Broca compás Taladro	27
Sierra Cilíndrica de Bi Metal de Cambio Fácil	29
Para Sierra Cilíndrica de Bi Metal de Cambio Fácil	29
Surtido de Sierras Cilíndricas de Bi Metal de Cambio Fácil	29
Sierra Cilíndrica Bi Metal	29
Accesorios para Sierra Cilíndrica Bi Metal	30
Surtido de Sierras Cilíndricas de Bi Metal	30
Sierra Cilíndrica Bi Metal para acero inoxidable	30
Accesorios para Sierras Cilíndricas de Bi Metal para acero inoxidable	30
Juego de Sierras Cilíndricas Bi Metal para acero inoxidable	31
Sierra Cilíndrica de Multipropósito	31
Accesorios para sierra cilíndrica TCT	31
Accesorios para sierras cilíndricas de Multipropósito	31
Juego de sierras cilíndricas TCT	31
Sierra cilíndrica TCT	31
Sierra cilíndrica perforadora TCT	32

## PERFORACIÓN PARA MAPOSTERÍA 33

Para Zanco Recto	
Broca con Punta de carburo Tungsteno	34
Broca para Concreto con Inseción Hex 1/4"	34
Surtido de Brocas para Mampostería, 5 piezas	34
Broca con Punta de carburo Tungsteno	34

Surtido de Brocas para Mampostería	35
Surtido de Brocas para Mampostería, 5 piezas	35
Surtido de Brocas para Mampostería, 8 piezas	35
Omnibohrer	35
Juego de 5 brocas Omnibohrer	36
Broca para Vidrio	36
Herramientas para Martillos SDS Plus	38
Broca nemesis	38
Broca SDS PLUS Nemesis	38
Broca de Carburo Tungsteno	39
Broca SDS PLUS	39
Broca de Inserción SDS PLUS PRO-LINE	39
Surtido de Brocas SDS Plus, 5 piezas	39
Juego de 10 brocas de SDS Plus	39
Juego de 25 brocas de SDS Plus	39
Broca SDS PLUS TIP-TOP	40
Caja de brocas 25 piezas SDS PLUS	40
Caja de Brocas SDS PLUS 25/50 piezas	40
Mango Adaptador toma SDS PLUS	40
Broca de Carburo Tungsteno	41
Broca y Cíncel (con empaque de aluminio Makita azul)	41
Juego de Brocas y Cinceles	41
Broca de Inserción SDS-MAX - MAXI MAK	42
Broca de Carburo Tungsteno de SDS Max para minería	42
Surtido de Cinceles y Brocas con caja de aluminio	42
Broca y Cíncel (con empaque de aluminio Makita azul)	42
Broca de Carburo Tungsteno	43
Set de Broca para tierra	43
Broca ZENTRO SDS-MAX	43
Broca Earth Auger Drill 3/4"	43
Socket para broca 3/4"	43
Pin para socket 3/4"	43
O-Ring para socket 3/4"	43
Accesorios para Martillos SDS Plus	45
Cíncel de Punta	45
Cíncel frío	45
Cíncel tipo pala	45
Raspador para SDS PLUS	45
Surtido de Cinceles con caja de aluminio (Makita azul)	45
Accesorios para Martillos SDS Max	46
Cíncel de Punta	46
Cíncel Plano (para loza)	46
Eje porta bujarda o Apisonador SDS-MAX	46
Punta 600 mm	46
Cíncel SDS Max	46
Cíncel tipo pala	46
Placa bujarda SDS-MAX	46
Apisonador	46
Surtido de Cinceles (con caja plástica)	47
Surtido de Cinceles con caja de aluminio (Makita azul)	47
Para Zanco Hex 17mm	47
Cíncel de Punta	47
Cíncel	47
Cíncel tipo pala	47
Cíncel tipo pala para arcilla	47
Placa bujarda Hex 17mm	48
Apisonador	48
Para Zanco Hex 19mm	48
Cíncel de Punta	48
Cíncel	48
Para Zanco Hex 21mm	48
Cíncel de Punta	48
Cíncel	48
Cíncel tipo pala	48
Cíncel tipo pala para arcilla Hex 21mm	48
Placa bujarda Hex 21mm	49
Para Zanco Hex 28.6mm	49
Cíncel	49
Cíncel de Punta	49
Cíncel tipo pala	49
Apisonador	49
Para Zanco Hex 30mm	49
Cíncel de Punta	49
Cíncel	49
Cíncel tipo pala	49
Cíncel tipo pala para arcilla	49

## ATORNILLAR 50

Punta de Torsión	55
ShortTon (punta para atornillar Corta y Torsión)	55
Punta de Torsión	55
Porta Punta con Torsión	56
Pota Punta Ultra Magnética de Torsión	56
Adaptación de dado para inclinación	56
Extensión de dado	56
Juego de Puntas de Torsión de 11 piezas	56

Juego de Puntas de Torsión de 11 piezas	57
Puntas en caja Flip top	57
Mag boost + puntas de alta torsión	57
Mag boost	57
Punta delgada para atornillar (a granel)	57
Punta de atornillar con torsión doble terminado	57
Puntas para atornillar en blister. Juego de 3 piezas (C-form)	57
Puntas para atornillar en blister. Juego de 3 piezas (E-form)	58
Extensión Flexible	58
Puntas para atornillar en flip top. Juego de 25 piezas (C-form)	58
Puntas para atornillar en flip top. Juego de 10 piezas (E-form)	58
Puntas de atornillar en minidispensador (C-form)	58
Puntas de atornillar en minidispensador (E-form)	59
Puntas para atornillar en bolsa plástica (C-form)	59
Puntas para atornillar en bolsa plástica (E-form)	59
Set de Puntas (10 piezas)	59
100 piezas en mini vitrolero	59
Punta Phillips 2-45	59
Punta Plana	59
Punta Phillips	59
Adaptador magnético para atornilladores	59
Adaptador NO-magnético	59
Surtido de puntas para atornillar	59
Llave para varillas roscadas	60
Conjunto en display llave de dado bit 9 piezas	60
Adaptador magnético	60
Set Adaaptador magnético	60
Surtido de llave de dado bit 3 piezas	60
Dado magnético	60
Juego de 5 dados magnéticos	60
Juego de 3 dados magnéticos (pulgadas)	60
Punta para Dry Wall	60
Set de Adaptadores Magnéticos	60
Dados (a granel)	61
Dados magnéticos (a granel)	61
Juego de dado de 9 piezas	61
Adaptador Magnético	61
Adaptador para cuadrante	61
Punta de torsión delgada	61
Dado	61
Portabrocas magnético con anillo	61
Punta PH2	61
Arado de Punta Color Amarillo	61
Punta atornillar	61
Set de Combinación de 34 piezas	63
Set de Combinación de 71 piezas	63
Juego de 104 piezas	64
Juego combinado de 200 piezas	64
B series juego de combinación	65
Juego de combinación G series	65
17 piezas, Juego combinado	65
50 piezas, Set Accesorios. Puntas y Herramientas Manuales	65
77 piezas, Juego de combinación	65
100 piezas, Set Accesorios. Puntas y Ratchet	65
Disco de Sierra	65
100 piezas. Juego de combinación	66
201 piezas. Juego de combinación	66
Set accesorios 71 piezas. Tipo MZ Caja Master	66
Surtido de Brocas con Inserción Hex 1/4"	66
Set de Brocas y Puntas de 17 piezas	66
Surtido de Brocas	66
Surtido de 9 piezas	66
Accesorio para fijación MAKPAC	66
Hielera MAKPAC	67

## CORTAR 68

Empaque General	
Sierra estándar	70
Disco Sierra	70
Disco Sierra grano de Carburo	70
Especializado para corte de MDF	71
Especializado para corte de metal	72
Sierra estándar	72
Especializado para corte de Aluminio	74
Hoja de Calar Tipo Makita	76
Hoja de Calar-encastre tipo B	76
Hoja de Calar Tipo Económico	77
Sierra de banco con pasador de acero al carbono	77
Juego de Calar Makita	78
Hojas de calar para Sierra Sable	78
Sierras Sable	80
Set de Sierras (Set de 2 piezas)	80
Hoja para Sierra de Banda	80
Escobilla de nylon para taladro	82
Gratas de Alambre	83
Grata de Alambre - rueda plana trenzada	83

Grata de Alambre - copa de alambre	83
Grata de Alambre - Circular Bisel plegado	83
Grata de Alambre - Circular Bisel gemelos	83
Grata de Alambre - Copa con AC onda	83

## ABRASIVOS 84

2 en 1	89
Disco desbaste centro hundido	89
Disco desbaste	89
Disco de Corte	89
Disco Desbaste Metal/Inox.	89
Disco Abrasivo de Corte para Cortadora Portatil	90
Disco de Corte	90
Disco Abrasivo Set 25 unidades	90
Disco de Desbaste para Aluminio	90
Disco de Corte Delgado	90
Disco de Corte Delgado (empaquete de 10)	91
Rueda Amoladora (R&L)	91
Rueda Amoladora para esmeril Recto	91
Rueda Abrasiva para esmeril de Banco	91
Disco de desbaste para esmeril recto	91
Fresa Abrasiva	91

## LIJADOS 91

Cerámica de óxido de Aluminio	94
Circonia de Aluminio	94
Disco traslapado	94
Carburo de Silicio	94
Circonia de Aluminio	94
Grata de Lija	96
Disco de Flbra	98
Esponja 150mm	98
Disco Abrasivo	98
Disco Pulidor Diamantado de 100mm	98
Plato para 9218SB	98
Disco de Limpieza angulado	98
Banda de Lija, 3 piezas	99
Lija Bandada	99
Lija	100
Lija Manual para Madera	100
Lija Manual Mutimaterial	100
Brazo Intercambiable	100
Guía copiadora de Lijado	100
Set de guía circular	100
Adaptador para lija de banda	100
Lija multipropósito	101
Nueva Línea de Lijas 125mm, 150mm Excéntricas	102
Respaldo de Lana	102
Bonete de Lana Pulir 9"	102
Borla de Lana	102
Adaptador Bonete Pulir	102
Respaldo de Fieltro	102
Respaldo de Goma	102
Plato de Goma (SOFT)	102
Plato de Repuesto	102

## MULTITOOL 103

Serruchar	
Segmento de la cuchilla 85	105
Segmento de la cuchilla 65	105
Cuchilla Circular 85	105
Cuchilla Circular 65	105
Segmento de la cuchilla 100	105
Segmento de la cuchilla 85	105
Corte por inmersión con cuchilla 65	106
Corte por inmersión con cuchilla 32	106
Corte por inmersión con cuchilla 20	107
Corte por inmersión con cuchilla 10	107
Corte por inmersión con cuchilla 32	107
Hoja de Calar de Profundidad 32 de barra HM	107
Hoja de Calar de Profundidad 20 de barra HM	107
Hoja de Sierra forma lazo 32	107
Hoja de Sierra Circular 32	108
Hoja de Sierra en forma de lazo 32	108
Sierra 32 de inmersión profunda	108
Raspador rígido 52	108
Raspador flexible 52	108
Cuchilla segmentada circular 100	109
Cortadora de Junta General	109
Cuchillos para Multipropósito	109
Segmento de Cuchilla	109
HM Removedor	109
HM Disco Cóncavo 32	110
HM Disco Cóncavo 20	110

HM Seg Disco 85	110
HM Seg Disco 65	110
Disco sementado de diamante 85	110
HM Base de Lija 78	110
Juego de cuchillas 20 piezas/paquete	111
Juego de cuchillas para Azulejo 1	111
Juego de cuchillas para Azulejo 2	111
Juego de cuchillas para Piso 1	111
Juego de cuchillas para Piso 2	111
Juego de cuchillas de inmersión	111
Juego de cuchillas para carpintería	111
Papel Abrasivo tipo Delta-Madera Larga Vida	113
Papel Abrasivo tipo Delta-Madera	113
Papel Abrasivo tipo Delta-Pintura	113
Papel Abrasivo tipo Delta-Piedra	113
Papel Abrasivo tipo Delta-Lana	113
Fieltro para Pulir	113

## DIAMANTE 114

Discos Diamantados	116
Disco Diamantado para concreto	119
Disco Diamantado Segmentado	120
Disco Diamantado para azulejo	121
Disco Diamantado para porcelanato	121
Disco Diamantado para vidrio	121
Disco Diamantado Bode Continuo	121
Disco Diamantado Multi material	122
Disco Diamantado para Mármol	122
Especializado para herramientas inalámbricas	123
Especializado para cortadoras a gasolina	123
Especializados Cortadoras Potátiles de Metal	123
Especializados Cortadoras de Pared	123
Copa Diamantada Angular	125
Copa Diamantada para esmeriladora	126
Copa Diamante	126

## CEPILLO / ROUTER 127

Cuchilla Plana (2 por paquete)	128
Mini Cuchilla Tipo Carburo Tungsteno	128
Disco	128
Cadena de corte	128
Fresa Recta	128
Fresa para perfiles de aluminio	128
Cuchillo cepillo	128
Fresa Recta	129
Fresa para Amortajar	129
Fresa Media Caña	129
Fresa para Ranuras	130
Fresa Cola de Milano	130
Fresa Piloto para Paneles	130
Fresa para Encajes	130
Fresa de Media Caña con Rodamiento	130
Fresa para Redondear esquinas	130
Fresa Media Caña	130
Fresa pilar Biselar	131
Fresa para Encajes, 1-1/4"	131
Fresa Moldura Romana	131
Fresa Laminados y Bicelados	131
Fresa diamantada 32	131
Fresa para Laminados con 2 filos	131
Fresa para Bicelados con 2 filos	131
Set Mango Enrutador. Bocado de Lujo. 6 piezas	131
Set Fresas. 4 piezas	131

## EQUIPO PARA EXTERIOR 132

Cabezas cortadoras de Nylon	133
Conjunto de cabezal de Nylon	133
Rollo de Nylon	133
Repuesto de Nylon	133
Discos para desbrozar	134
Cabezal cuchillo plástico Hoja Recta	134
Repuesto de cuchillo plástico Hoja Recta	134
Cabezal cuchillo plástico Hoja Curva	134
Repuesto de cuchillo plástico Hoja Curva	134
Cadena	135
Espada	135
Accesorios para EX2650UH-DUX60	136
Aceite	136
Grasa Makita N°2	136
Lubricante Super 1111	136
Barreno	136
Extensión p/bit de barrena	136
Reemplazo hoja	136
Set Pin Barrena (seguro y pasador)	136

Guante Universal Makita	137
Protector facial para desbrozadora	137
Casco de seguridad para motosierra	137
Lentes de seguridad	137
Boquilla EVH2000	137
Arnés	137
Kit reparación 4 tiempos	137
Bujía NGK	137

## MISCELÁNEO 136

Clavos para hormigón	138
Llave Hex	138
Broca	138
Broquero de cambio ligero	138
Broquero sin llave	138
Mandril SDS-PLUS	138
Mandril Rápido	138
Mandril S13	138
Mandril con Adaptador SDS-PLUS	138
O-Mandril 3/8"	138
Mandril	138
Eje Flexible	139
Adaptador Mandril	139
Mandril	139
Llave Mandril	139
Articulación 70	139
Dado	139
Furador	139
Mango	139
Unión	139
Varios	139
Estante para sierra de Banda Portatil con cobertura y luz fluorescente	139
Base de Afilado	139
Calibrado de Cuchilla	139
Tabla de Referencia	140
Punta, Extensor Manético y Localizador	140
Accesorio de Extensión	140
Cabeza Recta y Cabeza Hexagonal (Stubo)	140
Adaptador Angular	140
Empuñadura	141
Mangos	141
Mango Lateral	141
Mango Lateral	141
Pinza sujetadora (cuello adaptador)	141
Conjunto de Empuñadura	141
Cuello reductor	141
Collarín de Cono	141
Matriz	141
Guía Copiadora	142
Adaptador para Guía Copiadora	142
Guía de Plantilla 25	142
Guía Copiadora	142
Set de adaptadores para Carril Guía	142
Extensión Cuadrante	142
Conjunto Boquilla Compacta Seco	142
Boquilla Montaje Compacta Tipo-B Húmedo	142
Set de Boquillas para Polvo	142
Cepillo	142
Set de Cepillos redondos	142
Set de Sistema de recolección de polvo	142
Boquilla para Aspiradora	142
Boquilla para Polvo	142
Set Boquilla	143
Boquilla para Polvo	143
Calibrador de profundidad de lijado	143
Cuchilla Central	143
Cuchilla para Cizalla	143
Guía Lateral	143
Guía Recta	143
Extensión Lateral Plana	143
Llave	143
Llave Tuerca	143
Llave de Tubo	143
Pinza recta	143
Llave de Punta	144
Adaptador SDS-PLUS	144
Cepillo Recto	144
Set de Bolsas para polvo	144
Set de 10 unidades Bolsas de Prolipropileno	144
G-Bolsa	144
Filtro	144
Set de filtros para polvo	144
Filtro de Tela completo	144
Set de filtros H polvo	144
Set de bolsas de Filtro	144
Unidades de Filtros	144

Set de Pre Filtros	144
Pre Filtro de Tela	144
Set de Filtros para agua	144
Filtro para líquidos	144
Filtro de Tela, para agua	144
Set de Manguera Flexible	144
Cepillo	144
Tubo fluorescente	144
Boquilla de Polvo	144
Broquero	145
Carbones	145
Broquero	146
Carbones	146
Accesorios para Aspiradoras-Boquillas	147
Accesorios para Aspiradoras-Cepillos	147
Accesorios para Aspiradoras-Mango delantero	147
Accesorios para Aspiradoras-Tubos y Conectores	147
Accesorios para pistolas térmicas	147
Boquilla Completa	148
Guarda Polvo	148
Guarda para recolección de Polvo	148
Tuerca de Cierre Fácil	148
Tuerca	148
Pad Esponja 190	148
Adaptador (sleeve 18)	148
Protector de disco	148
Pinza Cónica (cuello adaptador)	148
Manguera de repuesto	148
Manguera	148
Set de Manguera	148
Contra Tuerca para Lijados	148
Bolsa Recolectora	149
Set de Tobera	149
Set de Filtro	149
Abrazaderas frontales y Junta	149
Set tobera curva larga	149
Set de bolsas plásticas	149
Boquilla Flexible	149
Filtro Tela	149
Filtro de Papel	149
Filtro de Nylon	150
Set Copa Polvo	150
Adaptador Boquilla	150
Juego de Boquillas para polvo	150
Llave de agua completa	150
Llave de repuesto	150
Ampolleta de repuesto Fluorescente (F)	150
Placa para perforar Lija	150
Guía de Extensión	150
Guía de Ajuste Circular para paneles	150
Guía de Adaptador de Riel	150
Plato	150
Cera lubricadora de corte	150
Ampolleta	150
Tubo Fluorescente	150
Anillo	150
Juego de Tapa para polvo	150
Accesorios para pistola de calor	151
Barras de Soldadura Plástica	151
Riel Guía	151
Tornillo de sujeción vertical y horizontal	151
Guía Angular (calibrador de inglete)	151
Guía de avance	151
Guía circular	151
Guía Lateral	151
Guía Recta	151
Guía para ensamble	152
Porta Guía Circular	152
Set Guía de bisel	152
Riel Guía	152
Punzón	152
Espaciador de Altura para Corte	152
Conector para riel guía	152
Hoja de resorte	152
Piedra de Afilar	152
Limador de cuchillo	152
Set 2 Cuchillo Lateral	152
Juego de Cuchillas	152
Extensión de Empuñadura	152
Llave	152
Llave de Punta	152
Soporte magnético para cuchillos	153
Protector antiresiduos	153
Sistema de aspiración de residuos	153
Protector de polvo completo	153
Set de extractor de polvo	153
Set adaptador extractor de polvo	153

Set Base Till	153
Vaso de extracción de Polvo	153
Mango de Herramienta	153
Set de Accesorios para aspirar	153
Sistema de aspiración	153
Conjunto de Mangos	153
Mango	153
Abrazadera	153
Manguera Pistola de Grasa	153
Sun mesa de trabajo y soportes	154
Banco de Trabajo	154
Mesa de Trabajo	154
Banco de Trabajo para Ingleteadora	154
Mesa de Extensión	154
Kit de Servicio Martillos	154
Banda	154
Banda para Manguera	154
Soporte Torno de Banco	154
Tarugos plano ensamble	154
Nozzle	154
Plato de Goma	154
Mezclador	154
Canasta de Acero	155
Set Portadores	155
Colgador Puntas	155
Carro Transporte	155
Cuchillo cartonero Makita	155
Set de Receptor de Laser	155
Linterna LED	155
Conjunto de Fijación de Polvo	155
Set de Adaptación de Guía Riel	155
Cubre Polvo	155
Banda de Freno	155
Set extensión para Poda	155
Set de Juntas para Boquilla	155
Bonete de lana para Pulir 9"	155
Almohadilla para Lijado	155

# Sistema de Carga Optimizada

**22<sub>min</sub>**

## Carga Rápida con ventilador de refrigeración

### El tiempo de carga en condición práctica

Después de su uso la batería puede alcanzar los 70°C. Esta se cargará en un ambiente a 25°C.

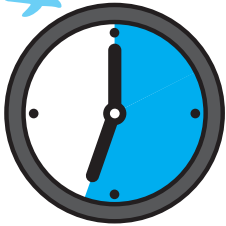

**Total 34min**

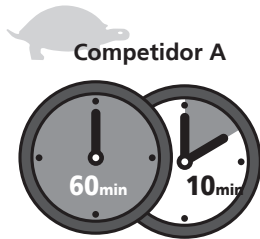

**Total 70min**



Ventilador



Es necesario enfriar la batería antes de cargarla, porque la temperatura aumenta después de su uso. MAKITA ha desarrollado un original sistema de carga donde el ventilador está integrado al cargador. Por lo tanto, el tiempo de espera hasta que la carga comienza disminuye considerablemente. Adicionalmente, el cargador se mantiene enfriado durante la carga, lo que posibilita una carga más rápida.

## Enfriamiento Balanceado

El diseño de la batería permite un flujo de aire más eficiente, enfriando las celdas de forma más equilibrada. Este original sistema de refrigeración, impide una carga desigual aumentando la vida útil de la batería.

Flujo de aire optimizado - MAKITA

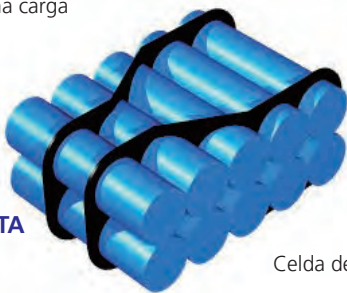

Celda de la Batería

**Competidor A**  
Enfriamiento desequilibrado  
**Sin flujo de aire**

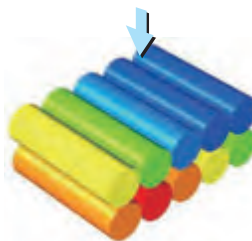

**Competidor B**  
Sin enfriamiento  
**Encerrado**

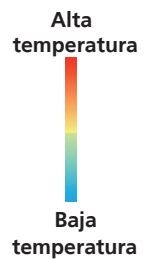
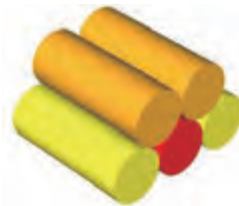

## 40% Más liviana



MAKITA  
18V /14.4V  
Ni-MH 2.8Ah

MAKITA  
18V Li-ion 3.0Ah  
14.4V Li-ion 3.0Ah

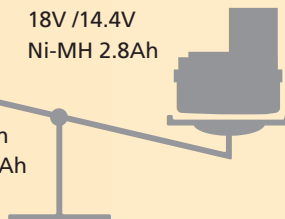

## Sujeción firme

Los terminales multi-contacto reducen la resistencia eléctrica aumentando la estabilidad de la conexión, resistiendo la vibración garantizando un flujo estable de corriente para la herramienta.



## 430%

## Resistencia Extrema de trabajo y vida útil

El cargador se comunica con la celda de la batería y controla el flujo de corriente, voltaje y temperatura, alcanzado una optima carga rápida. Esto aumenta la vida útil de la batería.



### Cantidad de Energía proporcionada durante la vida útil de la batería

	<b>Li-ion 3.0Ah</b>	<b>430</b>	Los números de las gráficas indican valores relativos cuando la cantidad de Ni-Cd 2.0Ah es indicada como 100.
	Ni-MH 2.8Ah	130	
	Ni-Cd 1.9Ah	100	

Método de Carga Tradicional

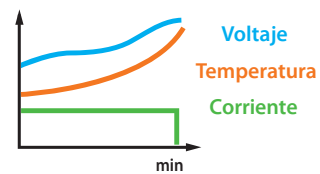

Carga Optimizada

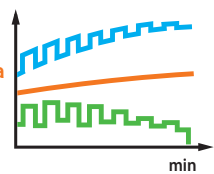

### Chip de Memoria Integrado

El chip integrado a la batería registra la historia de su uso y la transmite al cargador



**Comunicación Digital**

### CPU Integrada

La CPU integrada al cargador analiza su estado; alta temperatura, recarga después de una carga completa o una sobrecarga. Se alarga la vida de la batería porque esta puede ser cargada con el mejor método y tiempo.



## Carga Equilibrada

### MAKITA: Batería con Carga Balanceada

1. Está diseñada para que una celda individual cuya condición de carga está completa, descargue o se vacíe completamente. Es difícil que ocurra una descarga o sobrecarga porque la capacidad de cada celda previene anomalías.
2. Es posible un uso eficiente, porque la capacidad de la celda no es desigual y descarga uniformemente.

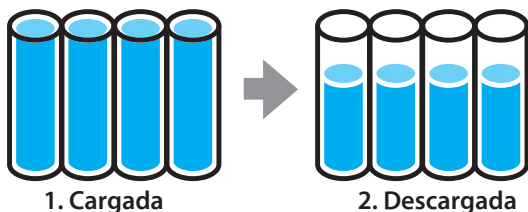

### Competidor A: Batería con Carga Desigual

1. El sistema de carga de la competencia causa una disminución de la capacidad de la celda, debilitada por el trabajo pesado, la batería no logra una carga óptima.
2. La descarga se detiene usando completamente la capacidad de la celda debilitada, cuando se usa la herramienta en la condición descrita en el punto anterior. Por lo que no se utilizan las capacidades de las otras celdas de manera completa, lo que hace que con las cargas de trabajo, disminuyan su capacidad.

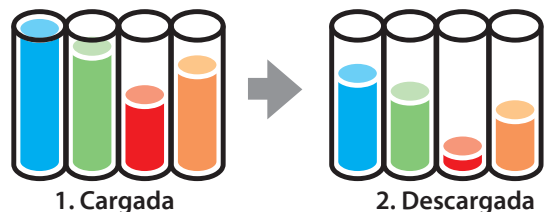

### Carga en cualquier momento

Sin efecto de memoria  
No requiere descarga



### Absorbe impacto

Carcasa resistente



### Baja

autodescarga



## Baterías y Cargadores para un Óptimo Sistema de Carga



# Batería Li-ion y referencia de tiempo de carga. Gráfica de compatibilidad

**36V**  
Lithium-ion

## Sistema de carga rápida



**2.6Ah** BL3626  
(194873-2)



DC36RA  
(194866-9)

solo para BL3626

Tiempo de carga  
**22min.**

## Sistema de carga estándar



**2.2Ah**  
BL3622A  
(195410-5)

Con  
medidor de carga



DC36WA  
(195475-7) - 220V  
(195469-2) - 110V

solo para BL3622A

Tiempo de carga  
**60min.**

BHR262T / BHR262  
HR262TD / HR262D  
BHR261T / BHR261

BL3622A no es aplicable para BHR261T / BHR261



BUC300 / BUC250  
UC300D / UC250D



BUH550 / BUH650  
UH550D / UH650D



BUB360  
UB360D



BLM430  
LM430D



BUK360  
UK360D



BBC231U  
BC231UD



BBC300L  
BC300LD



BUR360  
UR360D



BUX360  
UX360D



BML360



# 36V Máxima Energía



## Convertidor de Batería BCV01 (opcional)

Usuarios que tienen 2 unidades de batería de 18V (BL1830, BL1840, BL1820, BL1815N), pueden hacer uso de las herramientas inalámbricas de 36V con BCV01.

BCV01 no es aplicable para Desbrozadoras y Cortadoras de Cadena BBC231U / BBC300L / BC231UD / BC300LD / BUN490 / UN490D / BUR360 / UR360D / BUX360 / UX360D



(195511-9)

Para herramientas alimentadas por 2 baterías de 18V



## Convertidor de Batería BCV03 (opcional)

Usuarios que tienen 2 unidades de batería de 18V (BL1830), pueden hacer uso de las herramientas inalámbricas de 36V con BCV02.



(196814-4)

Para herramientas alimentadas por 2 baterías de 18V



## Adaptador de Batería BAP36N (opcional)

Permite separar la batería de la máquina y así reducir el peso de ésta, disminuyendo la fatiga de manos y brazos.

BAP36N no es aplicable para Desbrozadoras y Cortadoras de Cadena BBC231U / BBC300L / BC231UD / BC300LD / BUN490 / UN490D / BUR360 / UR360D / BUX360 / UX360D













(195311-7)

Para herramientas alimentadas por baterías de 36V



# Batería Li-ion y Referencia de Tiempo de Carga, Gráfica de Compatibilidad

		18V Litio-ion	14.4V Litio-ion	DC18RC Dos Multi Puertas para Carga Rápida DC18RD DC18RE	Cuatro puertos del Multicargador DC18SF *Excepto BL1430A	DC18SD DC18SE (Automotive)
6.0 Ah	 BL1860B (197422-4) Con Indicador de carga	 BL1460B (632G42-4) Con Indicador de carga	55 min. Carga rápida	130min. 1 a 2 baterías 260min. 3 a 4 baterías	130 min.	
5.0 Ah	 BL1850B (197282-4) Con Indicador de carga	 BL1450 (197122-6)	45 min. Carga rápida	110min. 1 a 2 baterías 220min. 3 a 4 baterías	110 min.	
4.0 Ah	 BL1840B (197267-0) Con Indicador de carga	 BL1440 (196386-9)	36 min. Carga rápida	90min. 1 a 2 baterías 180min. 3 a 4 baterías	90 min.	
3.0 Ah	 BL1830B (197599-5) Con Indicador de carga	 BL1430B (197615-3) Con Indicador de carga	22 min. Carga rápida	60min. 1 a 2 baterías 120min. 3 a 4 baterías	60 min.	
2.0 Ah	 BL1820B (197256-5) Con Indicador de carga		24 min. Carga rápida	45min. 1 a 2 baterías 90min. 3 a 4 baterías	45 min.	
1.5 Ah	 BL1815N (196449-1)	 BL1415N (196877-0)	15 min. Carga rápida	30min. 1 a 2 baterías 60min. 3 a 4 baterías	30 min.	

( ) Número de pieza

• Con display indicador de nivel de carga

**DC1414**

7.2V  
9.6V  
12V  
14.4V



110V 193869-0  
220V 193864-0

**DC1804**

7.2V  
9.6V  
12V  
14.4V  
18V



110V 193832-3  
220V 194103-1

**DC18WA**

14.4V  
18V  
12V



Bivolt 630703-8

**DC18SD**

9.6V  
12V  
14.4V  
18V



110V 630568-8  
220V 630574-3

**DC18RC**

\*7.2V  
\*9.6V  
\*12V  
\*14.4V  
\*18V



110V 195581-8  
220V 195590-7

**DC24SA**

\*7.2V  
\*9.6V  
\*12V  
\*14.4V  
\*18V  
24V



110V 193277-5  
220V 194169-1

**24V**

**14.4V**

**12V**

**9.6V**

Ni-MH  
**3.3  
Ah**



**BL2433**  
(193740-8)



**BH1433**  
(193354-3)



**BH1233C**  
(193930-3)



• **BH9033A**  
(193536-7)    **BH9033**  
(193636-3)

**70  
min.**

**22 / 30**  
BH9033/  
solamente

**30 / 60**  
BH2433  
solamente

Ni-MH  
**2.0  
Ah**



**BL2420**  
(193736-9)

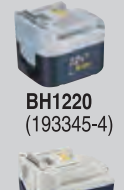

**BH1220**  
(193345-4)

**BH1220C**  
(193928-0)



• **BH9020A**  
(193531-7)    **BH9020**  
(193631-3)

**40  
min.**

**15 / 20**  
BH9020/  
solamente

**20 / 30**  
BH2420  
solamente

**18V**

**14.4V**

**12V**

**9.6V**

Ni-MH  
**2.6  
Ah**



**1834**  
(193102-0)



**1434**  
(193101-2)



**1234**  
(193100-4)



**9134**  
(193099-3)

**60  
min.**

**60  
min.**

**\*60  
min.**

**\*35  
min.**

Ni-cd  
**2.0  
Ah**



**1422**  
(192600-1)



**1222**  
(192597-4)



**9102**  
(192534-8)



**9122**  
(192595-8)

**45  
min.**

**45  
min.**

**\*45  
min.**

**\*20  
min.**

Ni-cd  
**1.3  
Ah**



**PA18**  
(194105-7)



**14PA**  
(193985-8)



**1420**  
(193062-6)



**PA12**  
(193981-6)



**PA09**  
(193977-7)



**9100**  
(192019-4)

**30  
min.**

**30  
min.**

**\*30  
min.**

**\*20  
min.**

**9.6V**

**7.2V**

Ni-cd  
**1.3  
Ah**



**9000**  
(191681-2)



**7000**  
(191679-9)

**30  
min.**

**30  
min.**

**\*30  
min.**

**\*13  
min.**

Comprobador de batería  
194090-4



\* Utilizar con adaptador ADP04  
193947-6 (accesorio opcional)

Adaptador automático  
"Refreshing" ADP03

## Baterías

\* Max Bulk

Tipo	Composición	Voltaje	Ah	Parte N°	
7000	Ni-Cd	7.2	1.3	191679-9	
9000	Ni-Cd	9.6	1.3	191681-2	
PA12	Ni-Cd	12	1.3	193981-6	
1822	Ni-Cd	18	2.0	192827-3	
1222	Ni-Cd	12	2.0	192597-4	
1250	Ni-Cd	12	1.3	194240-1	
9134	Ni-Mh	9.6	2.6	193099-3	
1233	Ni-Mh	12	2.2	192698-8	
1234	Ni-Mh	12	2.6	193100-4	
BH1420	Ni-Mh	14	2.0	193351-9	
BH9020A	Ni-Mh	9.6	2.0	193531-7	
BH2420	Ni-Mh	24	2.0	193736-9	
BH2433	Ni-Mh	24	3.3	193739-3	
BL1014	Li-Ion	12	1.3	196338-0	
BL1830	Li-Ion	18	3.0	193533-3	
BL1850	Li-Ion	18	5.0	196674-4	
BL1840	Li-Ion	18	4.0	194065-3	
BL1430	Li-Ion	14.4	3.0	196398-2	
BL3622A	Li-Ion	36	2.2	195410-5	
BL3622A	Li-Ion	36	2.2	195410-5	
BL3622A	Li-Ion	36	2.2	195497-7	
BL7010	Li-Ion	7.2	1.0	194355-4	
BL1015N	Li-Ion	12	1.3	*632A54-1	
BL1014	Li-Ion	12	1.3	*632A90-7	
BL1813G	Li-Ion	12	1.3	196366-5	
BL1815	Li-Ion	18	1.5	638579-7	
BL3636	Li-Ion	36	2.6	194873-2	
BL1830	Li-Ion	18	3.0	196015-4	
BL1830	Li-Ion	18	3.0	196016-2	
BL1015/16	Li-Ion	12	1.5	197393-5	
BL1021B	Li-Ion	12	2.0	197397-7	
BL1041B	Li-Ion	12	4.0	197407-0	
BL1860B	Li-Ion	18	6.0	197422-4	
BL1830B	Li-Ion	18	3.0	197599-5	
BL1830B	Li-Ion	18	3.0	197600-6	
BL1815G	Li-Ion	18	1.5	198186-3	
BL1840B	Li-Ion	18	4.0	632F07-0	
BL1830B	Li-Ion	18	1.3	632G12-3	
BL1813G	Li-Ion	18	1.3	632H78-9	
BL1820B	Li-Ion	18	2.0	197256-5	
BL1840B	Li-Ion	18	4.0	197267-0	
BL1850B	Li-Ion	18	5.0	197282-4	

## Adaptador para Baterías

Para Modelo	Parte N°
USB	ADP06
SET para BAP182	197581-4
Conección 36V Batería de Mochila (BL36120A) 18V Li-Ion	197727-2
Para ventiladores	198731-4
Para ventiladores	198732-2
USB para baterías CXT	ADP08

## Unidad Fuente de Alimentación

Para Modelo	Parte N°
BL1830 x 3, DC18RC, BCV02 y MAKPAC Tipo 2	196707-5
BL1830 x 2, DC18RC y MAKPAC Tipo 1	197952-5

## Set Convertidor de Baterías

Para Modelo	Parte N°
BCV03 4.0Ah	196814-4

## Protector de Baterías

Para Modelo	Parte N°
BL1430/BL1830	194649-7
LD050P	LE00793065

## Cargador

Tipo	Para Modelo	Tipo	Voltaje	Parte N°
36RA	BHR261, BHR261	Li-Ion	36	194863-5
DC1414	-	Ni-Cd	7.2 a 14.4	193864-0
DC18SD	-	Li-Ion	7.2 a 18	194533-6
DC10WB	-	Li-Ion	10.8 a 12	196348-7
DC07SA	-	Li-Ion	7.2	630528-0
DC18RC	-	Li-Ion	18	630718-5
DC24SC	-	MAKSTAR	7.2 a 24	630459-3
-	6722DW	-	4.8	TL00000023
-	DC1804	-	-	193827-6
-	-	-	18W	195423-6
DC18RA	DF457DWE/HP457DWE/ML187 / TD127DWE	Li-Ion	18W	195584-2
DC18WA	-	Li-Ion	18W	196503-1
BL1015	-	Li-Ion	10W	197334-1
DC10SB	-	Li-Ion	12V	197363-4
-	TDO20DSEW	-	-	630546-8
DC10WA	-	-	10V	630584-0
DC18RD	Cargador doble	-	18V	196933-6
DC18RE	Cargador doble	-	18V	198444-7
DC18SF	Cargador Múltiple	-	18V	196426-3

## Kit Cargador y Batería

Cargador	Batería	Unidades	Tipo	Parte N°
DC18RC	BL1850B	2	Makpac	197624-2
DC10WD	BL1016	2	MakPac	197644-6
DC18RD 3Ah	DGA454Z	4	Makpac4	198807-7
DC18RD 5Ah	DGA454Z	4	Makpac4	198821-3
DC18SD	BL1815N	2	Macpac1	197136-5
DC10SB	BL1021B	1	Macpac1	197658-5

## Linternas inhalámbricas

Tipo	Voltaje	Batería	Obs.	Parte N°
BML185	18	Li-Ion	s/cargador	DML185
ML120	12	-	s/cargador s/batería (192749-7)	ML120
ML105	-	-	-	ML105

## Set probador de Baterías

Tipo	Parte N°
BTC04	198038-8

## Configurador de adaptador de Batería

Tipo	Parte N°
BPS01	198170-8

## Soporte para Batería

Para CJ102D / CV101D

Voltaje	Parte N°
12	PE00000037

# ACCESORIOS

## Perforación para Madera / Metal



Cinzel plano 118°



135° división geométrica de la punta



HSS-R



HSS-G



HSS-Co 5%



M-force



HSS-TiN



Para martillos SDS-PLUS



Con Carburo Tungsteno



Utilice Refrigerante







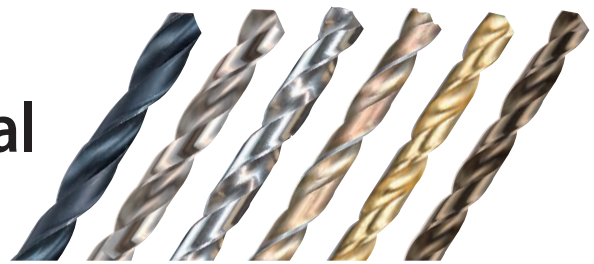

No atornilla con impacto

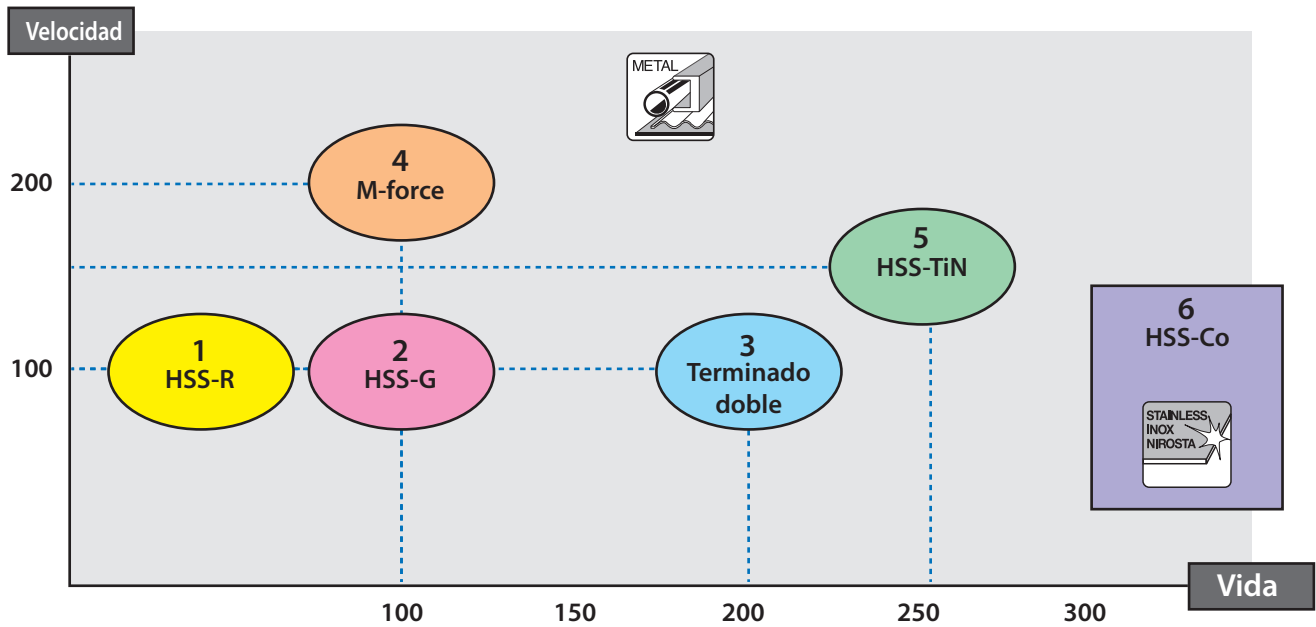
## HSS series de broca de metal



## Rango



Descripción	A	B	C	D	E
	Hecho de	Proceso de fabricación	Punta geométrica	Superficie	Caña
1 Broca de Alta Velocidad -R 	HSS	Rollo forjado	Cinzel plano 118°	Terminado óxido negro	Recto (Cilíndrico)
2 Broca para Acero de Alta Velocidad - G 	HSS	Fresado	Cinzel plano 118°	Terminado brillante	Recto (Cilíndrico)
3 Broca terminado doble 	HSS	Fresado	Punto 135°	Terminado brillante	Recto (Cilíndrico)
4 Punta de metal M-force 	HSS	Fresado	Tipo M	Terminado ámbar	Recto (Tres planos)
5 HSS-TiN Broca de metal 	HSS	Fresado	Punto 135°	Recubrimiento de Titanio	Recta o 1/4" Hex
6 HSS-Co Broca de metal 	HSS-Co5%	Fresado	Punto 135°	Terminado ámbar	Recto (Cilíndrico)

## Gráfica de material

AA : Recomendado

A : Aceptable

Descripción	Material						
	Madera	Plástico	Metal no ferroso (como el cobre, níquel y zinc)	Chapa de acero	Hierro fundido	Acero aleado	Acero inoxidable
1 Broca de Alta Velocidad -R	A	AA		A	AA		
2 Broca para Acero de Alta Velocidad - G	A	AA	AA	AA	AA	AA	A
3 Broca terminado doble	A	AA	AA	AA			
4 Punta de metal M-force	A	AA	AA	AA	AA	AA	A
5 HSS-TiN Broca de metal	A	AA	AA	AA	AA	AA	A
6 HSS-Co Broca de metal			A	A	AA	AA	AA

Metal no ferroso (como el cobre, níquel y zinc)

# HSS series de broca de metal

## Hecho de



Acero de alta velocidad



Acero de alta velocidad  
(contiene 5% de Cobalto)

Tiene mayor resistencia al calor y abrasión.  
Adecuado para taladrar metales duros.

## Proceso de fabricación

Acero forjado



Fabricado con lámina fundida. El precio es más económico.

Acabado



La superficie de la broca tiene un excelente acabado. Tanto el útil como el borde de la broca son superficies de alta calidad. Con un bajo coeficiente de fricción, disminuye la adherencia en aristas de corte.

## Punta geométrica

Cinzel plano



Punto

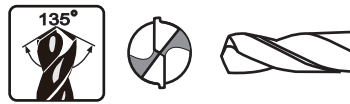

135 ° división geométrica de la punta, que aseguran que no camine y empiece rápido, al entrar en contacto.

Tipo M



La forma fue diseñado para centrarse en la perforación sin problemas y con rapidez.

## Superficie

Terminado brillante



Óxido negro



Resistente a la oxidación

Terminado ámbar



Resistente a la oxidación

Recubrimiento de Nitrito de Titanio (TiN)



dura más de 2.5 veces veces que el tipo de terminado sin revestimiento

## Caña

Recta (cilíndrica)



Recta (tres planos)

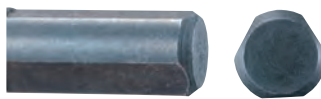

El mejor agarre de la empuñadura cilíndrica

1/4" Hex

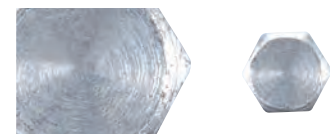

Puede ser utilizado con porta punta de 1/4".  
Permite un cambio fácil de punta

# Accesorios

## Broca de Alta Velocidad -R

Broca de Acero de Alta Velocidad

Estos artículos están disponibles bajo pedido. Contáctenos para una cantidad mínima de piezas por pedido.



Diámetro (mm)	Longitud total (mm)	Longitud de trabajo (mm)	Por pkg	Región B
				Parte N°
1	34	12	2	D-39213
1.5	40	18	2	D-39229
2	49	24	2	D-39235
2.5	57	30	2	D-39241
2.6	57	30	2	D-39257
2.9	61	33	2	D-47058
3	61	33	2	D-39263
3.2	65	36	2	D-39279
3.3	65	36	2	D-46757
3.5	70	39	2	D-39285
4	75	43	2	D-39291
4.2	75	43	1	D-39300
4.5	80	47	1	D-39316
4.8	86	52	1	D-39322
5	86	52	1	D-39338
5.2	86	52	1	D-46763
5.3	86	52	1	D-47064
5.5	93	57	1	D-39344
6	93	57	1	D-39350
6.5	101	63	1	D-39366
6.8	109	69	1	D-47070
7	109	69	1	D-39372
7.5	109	69	1	D-39388
8	117	75	1	D-39394
8.5	117	75	1	D-39403
8.8	125	81	1	D-47086
9	125	81	1	D-39419
10	133	87	1	D-39425
10.3	133	87	1	D-47092
10.8	142	94	1	D-47101
11	142	94	1	D-39431
12	151	101	1	D-39447
13	151	101	1	D-39453

## Broca Metal Taladro Magnético HB5000

Estos artículos están disponibles bajo pedido. Contáctenos para una cantidad mínima de piezas por pedido.



Código	Medida (milímetros)	Tipo
14L	14mm	Largo
14S	14mm	Corto
16L	16mm	Largo
16S	16mm	Corto
17L	17mm	Largo
17S	17mm	Corto
18L	18mm	Largo
18S	18mm	Corto
19L	19mm	Largo
19S	19mm	Corto
20L	20mm	Largo
20S	20mm	Corto
21L	21mm	Largo
21S	21mm	Corto
22L	22mm	Largo
22S	22mm	Corto
23L	23mm	Largo
23S	23mm	Corto
25L	25mm	Largo
25S	25mm	Corto
28L	28mm	Largo
28S	28mm	Corto
30L	30mm	Largo
30S	30mm	Corto
39L	39mm	Largo
39S	39mm	Corto
PILOT L	-	Largo
PILOT S	-	Corto
CHUC 05	-	Adaptador



## Broca HSS-R para metal. 5,10 piezas



Diámetro (mm)	Longitud total (mm)	Longitud de trabajo (mm)	Por pkg	Región B
				Parte N°
2.9	86	52	10	D-46997
5.3	86	52	10	D-46735
5.2	86	52	10	D-46741
5.3	86	52	10	D-47008
6.8	109	69	10	D-47014
8.8	125	81	10	D-47020
10.3	133	87	10	D-47036
10.8	142	94	10	D-47042

## Broca para Acero de Alta Velocidad - G

Broca de Acero de Alta Velocidad

Estos artículos están disponibles bajo pedido. Contáctenos para una cantidad mínima de piezas por pedido.



Diámetro (mm)	Longitud total (mm)	Longitud de trabajo (mm)	Por pkg	Región A
				Parte N°
1.5	40	18	1	D-09656
2	49	24	1	D-09662
2.5	57	30	1	D-09678
2.9	61	33	1	D-46816
3	61	33	1	D-09684
3.2	65	36	1	D-46589
3.3	65	36	1	D-46595
3.5	70	39	1	D-09690
4	75	43	1	D-09709
4.2	75	43	1	D-46604
4.5	80	47	1	D-09715
5	86	52	1	D-09721
5.2	86	52	1	D-46610
5.3	86	52	1	D-46822
5.5	93	57	1	D-09737
6	93	57	1	D-09743
6.5	101	63	1	D-09759
6.8	109	69	1	D-46838
7	109	69	1	D-09765
7.5	109	69	1	D-09771
8	117	75	1	D-09787
8.5	117	75	1	D-09793
8.8	125	81	1	D-46844
9	125	81	1	D-09802

## Broca para Acero de Alta Velocidad - G

Broca de Acero de Alta Velocidad

Estos artículos están disponibles bajo pedido. Contáctenos para una cantidad mínima de piezas por pedido.

Diámetro (mm)	Longitud total (mm)	Longitud de trabajo (mm)	Por pkg	Región A
				Parte N°
9.5	125	81	1	D-09818
10	133	87	1	D-09824
10.3	133	87	1	D-46850
10.5	133	87	1	D-09830
10.8	142	94	1	D-46866
11	142	94	1	D-09846
11.5	142	94	1	D-09852
12	151	101	1	D-09868
12.5	151	101	1	D-09874
13	151	101	1	D-09880

## Broca HSS-G para metal. 5,10 piezas



Diámetro (mm)	Longitud total (mm)	Longitud de trabajo (mm)	Por pkg	Región A
				Parte N°
1.5	40	18	10	D-06236
1.75	46	22	10	D-06242
2	49	24	10	D-06258
2.25	53	27	10	D-06264
2.5	57	30	10	D-06270
2.75	61	33	10	D-06286
2.9	61	33	10	D-46648
3	61	33	10	D-06292
3.2	65	36	10	D-34942
3.25	65	36	10	D-06301
3.3	65	36	10	D-46567
3.5	70	39	10	D-06317
3.75	70	39	10	D-06323
4	75	43	10	D-06339
4.2	75	43	10	D-17762
4.25	75	43	10	D-06345
4.5	80	47	10	D-06351
4.75	80	47	10	D-06367
5	86	52	10	D-06373
5.2	86	52	10	D-34986
5.25	86	52	10	D-06389
5.3	86	52	10	D-46654
5.5	93	57	10	D-06395
5.75	93	57	10	D-06404
6	93	57	10	D-06410
6.25	101	63	10	D-06426
6.5	101	63	10	D-06432

## Broca HSS-G para metal. 5,10 piezas

Diámetro (mm)	Longitud total (mm)	Longitud de trabajo (mm)	Por pkg	Región A
				Parte N°
6.75	109	69	10	D-06448
6.8	109	69	10	D-46779
7	109	69	10	D-06454
7.25	109	69	10	D-06460
7.5	109	69	10	D-06476
7.75	117	75	10	D-06482
8	117	75	10	D-06498
8.25	117	75	5	D-06507
8.5	117	75	5	D-06513
8.75	125	81	5	D-06529
8.8	125	81	5	D-46785
9	125	81	5	D-06535
9.25	125	81	5	D-06541
9.5	125	81	5	D-06557
9.75	133	87	5	D-06563
10	133	87	5	D-06579
10.25	133	87	5	D-06585
10.3	133	87	5	D-46791
10.5	133	87	5	D-06591
10.8	142	94	5	D-46800
11	142	94	5	D-06600
11.5	142	94	5	D-06616
12	151	101	5	D-06622
12.5	151	101	5	D-06638
13	151	101	5	D-06644

## HSS-G broca de metal. 19 piezas

1 pc cada uno de 1.0 a 10.0mm por 19avos



Región B

Parte N°

D-50740

## Brocas HSS - G para metal. Juego de 25 piezas

1 pieza de cada una de 1.0 a 13.0mm por 25avos



Región B

Parte N°

D-50756

## Broca doble punta

Broca de Acero de Alta Velocidad

Estos artículos están disponibles bajo pedido. Contáctenos para una cantidad mínima de piezas por pedido.



Diámetro (mm)	Longitud total (mm)	Longitud de trabajo (mm)	Per pkg	Región B
				Parte No.
2	38	7.5	10	B-26864
2.5	43	10	10	B-33794
3	46	10.6	10	B-26870
3.1	49	11	10	B-26886
3.2	49	11	10	B-26892
3.3	49	11	10	B-26901
3.5	52	13	10	B-26917
3.8	55	14	10	B-26923
4	55	14	10	B-26939
4.1	55	14	10	B-26945
4.2	55	14	10	B-26951
4.3	55	14	10	B-26967
4.5	58	16	10	B-26973
4.8	62	17	10	B-26989
4.9	62	17	10	B-26995
5	62	17	10	B-27006
5.1	62	17	10	B-27012
5.2	62	17	10	B-27028
5.5	66	19	10	B-27034
6	66	19	10	B-27040
6.5	70	21	10	B-33803
8	79	25	10	B-27056
10	89	25	10	B-27062

## HSS broca para metal. Surtido 5 piezas

Broca para acero de alta velocidad con orilla brillante y cubierto con titanio.

4 x 75, 5 x 86, 6 x 93, 8 x 117,  
10 x 133mm 1 de cada uno

Región A

Parte N°

D-30514

## HSS-TiN broca de metal

Broca de Acero de Alta Velocidad

Estos artículos están disponibles bajo pedido. Contáctenos para una cantidad mínima de piezas por pedido.



Diámetro (mm)	Longitud total (mm)	Longitud de trabajo (mm)	Per pkg	Región B
				Parte N°
1	34	12	2	D-43583
1.5	40	18	2	D-43599
2	49	24	2	D-43608
2.5	57	30	2	D-43614
3	61	33	2	D-43636
3.2	65	36	2	D-43642
3.3	65	36	2	D-43658
3.5	70	39	2	D-43664
4	75	43	2	D-43670
4.2	75	43	1	D-43692
4.5	80	47	1	D-43701
5	86	52	1	D-43723
5.2	86	52	1	D-43739
5.5	93	57	1	D-43745
6	93	57	1	D-43751
6.5	101	63	1	D-43767
7	109	69	1	D-43773
7.5	109	69	1	D-43789
8	117	75	1	D-43795
8.5	117	75	1	D-43804
10	133	87	1	D-43832
11	142	94	1	D-43848
12	151	101	1	D-43854
13	151	101	1	D-43860

## HSS-TiN broca de metal. Surtido de 6 piezas

2, 3, 4, 5, 6, 8mm (1 pzas.de cada una)



Región B
Parte N°
D-44183

## HSS-TiN broca de metal. Surtido de 10 piezas

1, 2, 3, 4, 5, 6, 7, 8, 9, 10mm (1 pieza de cada una)



Región B
Parte N°
D-44199

## Punta de metal HSS-TiN con inserción Hex 1/4"

Broca de Acero de Alta Velocidad

Estos artículos están disponibles bajo pedido. Contáctenos para una cantidad mínima de piezas por pedido.



Tipo MZ

Diámetro (mm)	Longitud (mm)	Longitud de trabajo (mm)	Zanco tipo	Por pkg	Región A
					Parte N°
2.5	78	30	MZ	1	D-46517
3	81	33	MZ	1	D-14928
3.2	85	36	MZ	1	D-14934
3.3	85	36	MZ	1	D-16081
4	95	43	MZ	1	D-14940
4.2	95	43	MZ	1	D-14956
5	106	52	MZ	1	D-14962
5.2	106	52	MZ	1	D-46523
6	113	57	MZ	1	D-14978
6.5	121	63	MZ	1	D-17778
8	117	75	MZ	1	D-15827
10	133	87	MZ	1	D-15833
12	151	101	MZ	1	D-15849
13	151	101	MZ	1	D-15855

# Accesorios

## Punta de metal M-force

Broca de Acero de Alta Velocidad

Estos artículos están disponibles bajo pedido.

Contáctenos para una cantidad mínima de piezas por pedido.



Diámetro (mm)	Longitud total (mm)	Longitud de trabajo (mm)	Por pkg	Región A
				Parte N°
2	49	24	1	D-29614
2.5	57	30	1	D-29620
3	61	33	1	D-29636
3.2	65	36	1	D-37633
3.3	65	36	1	D-46626
3.5	70	39	1	D-29642
4	75	43	1	D-29658
4.2	75	43	1	D-37649
4.5	80	47	1	D-29664
5	86	52	1	D-29670
5.2	86	52	1	D-37655
5.5	93	57	1	D-29686
6	93	57	1	D-29692
6.5	101	63	1	D-29701
7	109	69	1	D-29717
7.5	109	69	1	D-29723
8	117	75	1	D-29739
8.5	117	75	1	D-29745
9	125	81	1	D-29751
9.5	125	81	1	D-29767
10	133	87	1	D-29773
10.5	133	87	1	D-29789
11	142	94	1	D-29795
11.5	142	94	1	D-29804
12	151	101	1	D-29810
12.5	151	101	1	D-29826
13	151	101	1	D-29832

## Broca para Acero de Alta Velocidad Tipo M Force 25 piezas



1 x 34, 1.5 x 40, 2 x 49, 2.5 x 57, 3 x 61, 3.5 x 70, 4 x 75, 4.5 x 80, 5 x 86, 5.5 x 93, 6 x 93, 6.5 x 101, 7 x 109, 7.5 x 109, 8 x 117, 8.5 x 117, 9 x 125, 9.5 x 125, 10 x 133, 10.5 x 133, 11 x 142, 11.5 x 142, 12 x 151, 12.5 x 151, 13 x 151

cada 1 pieza



Región A

Parte N°

D-29882

## Puntas de metal HSS-CO 19 piezas

1 pc cada uno de 1.0 a 10.0 mm por 19avos



Región B

Parte N°

D-50762

## Broca para Acero de Alta Velocidad con Cobalto 5%

Broca de Acero de Alta Velocidad

Estos artículos están disponibles bajo pedido. Contáctenos para una cantidad mínima de piezas por pedido.



Diámetro (mm)	Longitud total (mm)	Longitud de trabajo (mm)	Por pkg	Región A
				Parte No.
1.5	40	18	1	D-17289
2	49	24	1	D-17295
2.5	57	30	1	D-17304
3	61	33	1	D-17310
3.2	65	36	1	D-17326
3.3	65	36	1	D-46660
3.5	70	39	1	D-17332
4	75	43	1	D-17348
4.2	75	43	1	D-46676
4.5	80	47	1	D-17354
5	86	52	1	D-17360
5.2	86	52	1	D-46682
5.5	93	57	1	D-17376
6	93	57	1	D-17382
6.5	101	63	1	D-17398
7	109	69	1	D-17407
7.5	109	69	1	D-17413
8	117	75	1	D-17429
8.5	117	75	1	D-17435
9	125	81	1	D-17441
9.5	125	81	1	D-17457
10	133	87	1	D-17463
10.5	133	87	1	D-17479
11	142	94	1	D-17485
11.5	142	94	1	D-17491
12	151	101	1	D-17500
12.5	151	101	1	D-17516
13	151	101	1	D-17522

## Puntas de metal HSS-CO. 25 piezas

1 piezas cada uno de 1.0 a 13.0mm por 25ths



Región B
Parte No.
D-50778

Perforación para Madera / Metal

## Broca para Acero de Alta Velocidad Tipo M Force. 5 piezas



4 x 75, 5 x 86, 6 x 93, 8 x 117, 10 x 133mm  
cada 1 pieza



Región A
Parte N°
D-30508

## 5 piezas de broca HSS-CO para metal (con cobalto 5%)





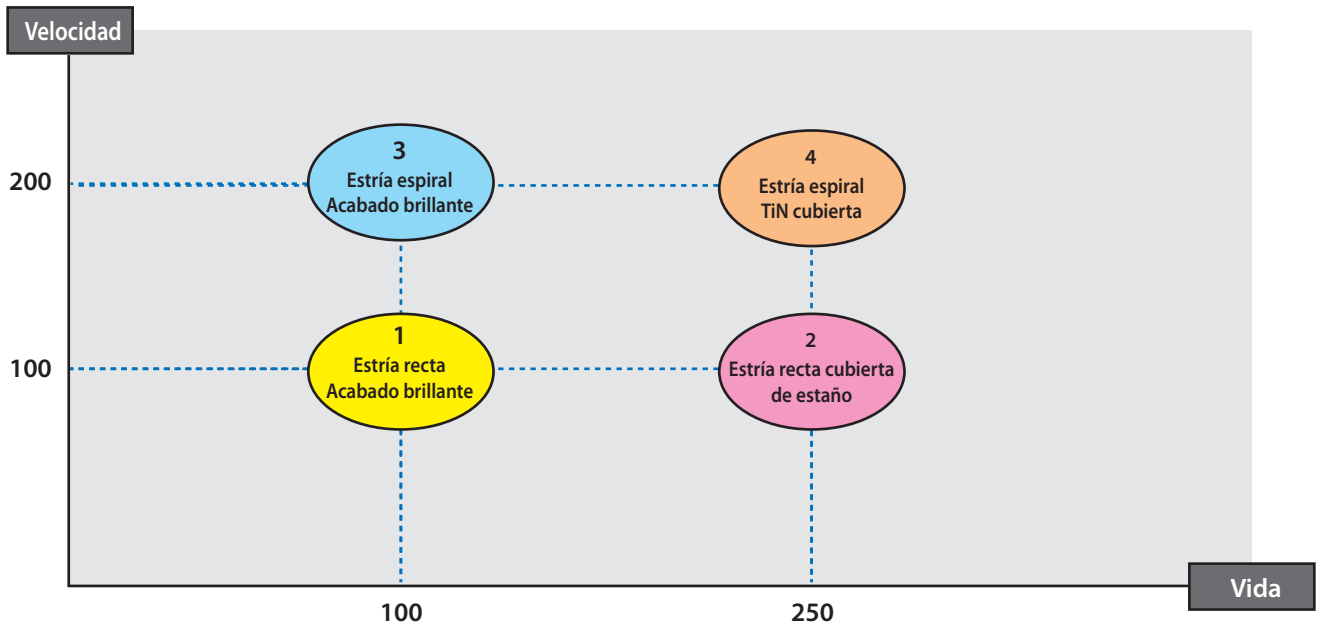

Diámetro (mm)	Longitud total (mm)	Longitud de trabajo (mm)	Por paquete	Región A
				Parte N°
2.5	57	30	5	D-16639
3.2	65	36	5	D-16651
3.3	65	36	5	D-46632
4.2	75	43	5	D-34958
5.2	86	52	5	D-34992
6.5	101	63	5	D-16726

## Broca de paso

## Rango



Descripción	A	B	C
	Estría	Superficie	Caña
1 	Recta	Terminado brillante	Tres planos o 1/4" Hex
2 	Recta	Recubrimiento de Titanio	Tres planos o 1/4" Hex
3 	Espiral	Terminado brillante	Tres planos o 1/4" Hex
4 	Espiral	Recubrimiento de Titanio	Tres planos o 1/4" Hex

## Gráfica de material

AA : Recomendado

A : Aceptable

Descripción	Material				
	Plástico	Metal no ferroso (como el cobre, níquel y zinc)	Chapa de acero	Aceros aleados	Hierro fundido
1 Estría recta	AA	AA	AA	A	A
2 Estría recta Recubrimiento de Titanio	AA	AA	AA	A	A
3 Estría espiral	AA	AA	AA	A	A
4 Estría espiral Recubrimiento de Titanio	AA	AA	AA	A	A

Metal no ferroso (como el cobre, níquel y zinc)

# Broca de paso



## A El útil

Estría recta



Estría espiral

Dos veces más rápida que la estría recta



## B Superficie

Terminado brillante



Recubrimiento de Nitrito de Titanio (TiN)

Dura más de 2.5 veces que la de tipo de acabado brillante



## C Caña

Recta (tres planos)

El mejor agarre de la empuñadura cilíndrica

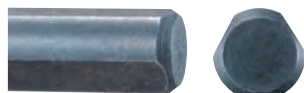

1/4" Hex (forma E)

Puede ser utilizado con porta punta de 1/4". Permite un cambio fácil de punta



## Broca de cono

Estos artículos están disponibles bajo pedido. Contáctenos para una cantidad mínima de piezas por pedido.



Mango cilíndrico (tres planos)

Diámetro (mm)	Longitud total (mm)	Longitud de trabajo (mm)	Zanco tipo	Por pkg	Región B
					Parte N°
3-15	58	38	Recto (Tres planos)	1	D-40381
4-20	71	51	Recto (Tres planos)	1	D-40397

## Broca de cono

Estos artículos están disponibles bajo pedido. Contáctenos para una cantidad mínima de piezas por pedido.



Mango cilíndrico (tres planos)

Diámetro (mm)	Longitud total (mm)	Longitud de trabajo (mm)	Zanco tipo	Por pkg	Región B
					Parte N°
16-30.5	76	51	Recto (Tres planos)	1	D-40406
24-40	89	64	Recto (Tres planos)	1	D-40412

## Paso de la broca recta

Estos artículos están disponibles bajo pedido. Contáctenos para una cantidad mínima de piezas por pedido.



Tipo MZ

Diámetro (mm)	Longitud total (mm)	Longitud de trabajo (mm)	Zanco tipo	Por pkg	Región B
					Parte N°
4-12	65	45	1/4"Hexagonal (MZ)	1	D-40428
4-20	75	53	1/4"Hexagonal (MZ)	1	D-40434
4-32	102	80	Recto (Tres planos)	1	D-40440

## Paso de la broca recta con estría cubierta de titanio

Estos artículos están disponibles bajo pedido. Contáctenos para una cantidad mínima de piezas por pedido.



Tipo MZ

Diámetro (mm)	Longitud total (mm)	Longitud de trabajo (mm)	Zanco tipo	Por pkg	Región B
					Parte N°
4-12	65	45	1/4"Hexagonal (MZ)	1	D-40456
4-20	75	53	1/4"Hexagonal (MZ)	1	D-40462
4-32	102	80	Recto (Tres planos)	1	D-40478

## Broca de paso con estría en espiral

Estos artículos están disponibles bajo pedido. Contáctenos para una cantidad mínima de piezas por pedido.



Tipo MZ

Diámetro (mm)	Longitud total (mm)	Longitud de trabajo (mm)	Zanco tipo	Por pkg	Región B
					Parte N°
4-12	65	45	1/4"Hexagonal (MZ)	1	D-40484
4-20	75	53	1/4"Hexagonal (MZ)	1	D-40490
4-32	102	80	Recto (Tres planos)	1	D-40509

## Broca de paso con estría en espiral cubierta de titanio

Estos artículos están disponibles bajo pedido. Contáctenos para una cantidad mínima de piezas por pedido.



Tipo MZ

Diámetro (mm)	Longitud total (mm)	Longitud de trabajo (mm)	Zanco tipo	Por pkg	Región B
					Parte N°
4-20	75	53	1/4"Hexagonal (MZ)	1	D-40521
4-12	65	45	1/4"Hexagonal (MZ)	1	D-40515
4-32	102	80	Recto (Tres planos)	1	D-40537

## Broca de paso con estría en espiral cubierta de titanio juego de 3 piezas

Estos artículos están disponibles bajo pedido. Contáctenos para una cantidad mínima de piezas por pedido.













Diámetro (mm)	Longitud total (mm)	Longitud de trabajo (mm)	Zanco tipo	Per pkg	Región B
					Parte No.
4-12	65	45	1/4"Hexagonal (MZ)	1	D-41903
4-20	75	53	1/4"Hexagonal (MZ)	1	
4-32	102	80	Recto (Tres planos)	1	

## Serie de Punta Avellanador

### Gráfica de material

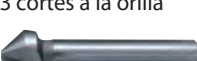
AA : Recomendado

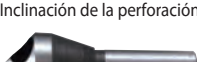
A : Aceptable

Descripción	A	B	C	Material					
	Hecho de	Tipo	Caña	Madera	PLÁSTICO	Metal no ferroso (como el cobre, níquel y zinc)	Hierro fundido	Acero aleado	Acero inoxidable
7 cortes a la orilla 		 Hundimiento superficial	1/4"Hex	AA	AA	AA	AA		
3 cortes a la orilla 		 Profundidad	1/4"Hex (C-form)	AA	AA	AA	AA	AA	
5 cortes a la orilla 		 Hundimiento superficial	Zanco recto	AA	AA	AA	AA	AA	
3 cortes a la orilla 		 Profundidad	Zanco recto	AA	AA	AA	AA	AA	
Inclinación de la perforación 		 Hundimiento superficial	Zanco recto		AA	AA	AA	AA	A

Metal no ferroso (como el cobre, níquel y zinc)

### A Hecho de

Acero aleado



Acero de alta velocidad



HSS-Co

Tiene mayor resistencia al calor y abrasión. Adecuado para taladrar metales duros.



### B Tipo

Hundimiento superficial

Apto para profundidad de avellanado



Hundimiento superficial

Apto para profundidad de avellanado. Especialmente en hojas delgadas de metal.



Profundidad

Apto para profundidad de avellanado



### C Caña

Recta



1/4"Hex (forma C)



1/4"Hex (forma E)



1/4" Hex



# Accesorios

## Avellanador con siete filos de 90 grados

Estos artículos están disponibles bajo pedido. Contáctenos para una cantidad mínima de piezas por pedido.



(con inserción Hex 1/4")

Diámetro (mm)	Longitud total (mm)	Por pkg	Aplicación
13	50	1	-

## Avellanador con tres filos de 90 grados

Estos artículos están disponibles bajo pedido. Contáctenos para una cantidad mínima de piezas por pedido.



(zanco hexagonal 1/4" C-form)

Diámetro (mm)	Longitud total (mm)	Por pkg	Aplicación
6.3	31	1	M3
8.3	31	1	M4
10.4	34	1	M5
12.4	35	1	M6
16.5	40	1	M8
20.5	41	1	M10

## Avellanador con cinco filos de 90 grados

Estos artículos están disponibles bajo pedido. Contáctenos para una cantidad mínima de piezas por pedido.



Diámetro (mm)	Longitud total (mm)	Por pkg	Aplicación
6	48	1	M3
8	48	1	M4
10	40	1	M5
12	40	1	M6
16	43	1	M8
20	45	1	M10

## Avellanador con tres filos de 90 grados

Estos artículos están disponibles bajo pedido. Contáctenos para una cantidad mínima de piezas por pedido.



Diámetro (mm)	Longitud total (mm)	Por pkg	Aplicación
6.3	45	1	M3
8.3	50	1	M4
10.4	50	1	M5
12.4	56	1	M6
16.5	60	1	M8
20.5	63	1	M10
25	67	1	M12

## Avellanador con agujero de inclinación

Estos artículos están disponibles bajo pedido. Contáctenos para una cantidad mínima de piezas por pedido.



Diámetro (mm)	Longitud total (mm)	Por pkg	Aplicación
2-5	45	1	-
5-10	48	1	-
10-15	65	1	-
15-20	85	1	-

















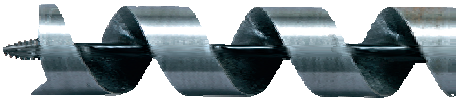
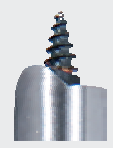

## Caja metálica con 6 piezas de avellanador con tres filos de 90 grados para metal

Estos artículos están disponibles bajo pedido. Contáctenos para una cantidad mínima de piezas por pedido.

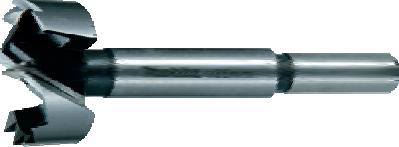

Diámetro (mm)	Longitud total	Por pkg	Aplicación	Región B
				Parte N°
6.3	45	1	M3	D-42503
8.3	50	1	M4	
10.4	50	1	M5	
12.4	56	1	M6	
16.5	60	1	M8	
20.5	63	1	M10	

## Serie de Puntas para Madera

	Descripción	A	B	C
		Punto	Caña	Diámetro
<b>Broca tipo Paleta</b> 	Es apropiada para perforación de maderas o plásticos suaves. De hoyo medio a hoyo grande. Tiene un precio razonable. Es especialmente popular en Estados Unidos.	Punto de Clavito 	Recta  1/4"Hex 	6 - 36mm 1/4" - 1-1/2" 1/4" - 1-1/4"
<b>Punta para Madera</b> 	Esta es una de las brocas más populares entre las brocas para madera y es apropiada para perforación de hoyo pequeño a hoyo medio. Además de maderas, se puede usar en plásticos blandos. Realiza una perforación más limpia y exacta.	Punto de Clavito 	Recta  1/4"Hex 	3 - 20mm 1/8" - 3/4" 3 - 15mm
<b>Broca de Berbiqui</b> 	Es apropiada para perforación profunda de tamaño medio hasta grande. Utilizable para maderas suaves o duras. Para preparar puntos de atornillar; penetra en el material rápida y fácilmente por la acción de autoalimentación.	Broca de Berbiqui 	Hex  1/4"Hex 	6 - 30mm 1/4" - 1-1/4" 6 - 21mm
<b>Broca de Berbiqui con inserción</b> 	Más adecuado para madera con clavo nudoso que la broca de berbiqui. Adecuado para plomeros y electricistas, etc.	Broca de Berbiqui 	5/16" & 7/16" Hex 	10 - 38mm 3/8" - 1-1/2"
<b>Broca de alimentación con inserción</b> 	Es apropiado para perforación grande de tubos o conductos. En puntos de atornillar penetra en el material rápida y fácilmente por la acción de autoalimentación. Es apropiado para plomeros y electricistas.	Broca de Berbiqui 	7/16" Hex 	1" - 3"
<b>Broca Forstner</b> 	Apropiada para perforación u orificio ciego de hoyo medio hasta grande con alta calidad. Es apropiada para fabricar muebles.	Punto de Clavito (corto) 	Recta 	10 - 50mm 1/4" - 2-1/8"

## Broca tipo Paleta

Estos artículos están disponibles bajo pedido. Contáctenos para una cantidad mínima de piezas por pedido.



Diámetro (mm)	Longitud total (mm)	Región A
		Parte N°
6	150	D-07674
8	150	D-07680
10	150	D-07696
12	150	D-07705
14	150	D-07711
15	150	D-07727
16	150	D-07733
18	150	D-07749
20	150	D-07755
22	150	D-07761
24	150	D-07777
25	150	D-07783
26	150	D-07799
28	160	D-07808
30	160	D-07814
32	160	D-07820
34	160	D-07836
35	160	D-07842
36	160	D-07858



Medida: pulgada

Diámetro (pulgada)	Longitud total	Región C
		Parte N°
1/4"	6"	D-24505
5/16"	6"	D-24511
3/8"	6"	D-24527
7/16"	6"	D-24533
1/2"	6"	D-26490
9/16"	6"	D-24549
11/16"	6"	D-24577
15/16"	6"	D-24608
1-1/8"	6-1/2"	D-24636
1-1/4"	6-1/2"	D-24658
1-3/8"	6-1/2"	D-24670
1-1/2"	6-1/2"	D-26509

## Broca tipo Paleta con inserción Hex 1/4"

Estos artículos están disponibles bajo pedido. Contáctenos para una cantidad mínima de piezas por pedido.



Tipo MZ

Diámetro (pulgada)	Longitud total	Zanco tipo	Por pkg	Región C
				Parte No.
1/4"	6"	MZ	1	D-23955
3/8"	6"	MZ	1	D-23961
1/2"	6"	MZ	1	D-23977
5/8"	6"	MZ	1	D-23983
3/4"	6"	MZ	1	D-23999

## Broca para Madera

Estos artículos están disponibles bajo pedido. Contáctenos para una cantidad mínima de piezas por pedido.



Diámetro (mm)	Longitud total (mm)	Longitud de trabajo (mm)	Región A
			Parte No.
3	60	33	D-07026
4	75	43	D-07032
5	85	52	D-07048
6	95	57	D-07054
7	110	69	D-07060
8	115	75	D-07076
9	125	81	D-07082
10	135	87	D-07098
12	155	101	D-07107
14	170	108	D-07113
16	180	105	D-07129
18	200	120	D-07135
20	200	130	D-07141
6	315	160	D-07157
8	315	160	D-07163
10	315	160	D-07179
12	315	160	D-07185
14	315	160	D-07191
16	315	160	D-07200
18	335	160	D-07216
20	335	160	D-07222

## Broca para Madera con inserción Hex 1/4"

Estos artículos están disponibles bajo pedido. Contáctenos para una cantidad mínima de piezas por pedido.



Tipo MZ

Diámetro (mm)	Longitud total (mm)	Longitud de trabajo (mm)	Zanco tipo	Por pkg	Región A
					Parte N°
3	75	33	MZ	1	D-15861
4	90	43	MZ	1	D-15877
5	100	52	MZ	1	D-15883
6	110	57	MZ	1	D-15899
8	115	75	MZ	1	D-15908
10	130	87	MZ	1	D-15914
12	150	101	MZ	1	D-15920
15	160	108	MZ	1	D-15936

## Broca de Berbiqui con inserción Hex 7/16"

Estos artículos están disponibles bajo pedido. Contáctenos para una cantidad mínima de piezas por pedido.

\*Zanco Hex 5/16"  
Tipo de Corte Clavo



Diámetro (mm)	Longitud total (mm)	Longitud de trabajo (mm)	Región A
			Parte N°
12	470	380	D-36201
14	470	380	D-36217
16	470	380	D-36223
18	470	380	D-36239
20	470	380	D-36245

## Brocas de Madera Tipo Forstner



Diámetro (mm)	Longitud total (mm)	Región A
		Parte N°
10	90	D-41816
15	90	D-41919
20	90	D-41931
25	90	D-41947
26	90	D-41953
30	90	D-41969
32	90	D-41975
35	90	D-41981
40	90	D-41997
50	90	D-42008

## Caja madera con 5 piezas de Brocas Forstner

Estos artículos están disponibles bajo pedido. Contáctenos para una cantidad mínima de piezas por pedido.



Diámetro pequeño (90mm)  
15mm, 20mm, 25mm, 30mm, 35mm

Región B
Parte N°
D-47357

## Broca compás Taladro

Parte N°
D-57102

## Repuesto Broca compás Taladro

Parte N°
D-57118

## Broca de Berbiqui con zanco recto

Estos artículos están disponibles bajo pedido. Contáctenos para una cantidad mínima de piezas por pedido.



Diámetro (mm)	Longitud total (mm)	Longitud de trabajo (mm)	Región A
			Parte N°
6	250	180	D-07331
8	250	180	D-07347
10	250	180	D-07353
12	250	180	D-07369
14	250	180	D-07375
16	250	180	D-07381
18	250	180	D-07397
20	250	180	D-07406
22	250	180	D-07412
24	250	180	D-07428
8	450	380	D-07559
10	450	380	D-07565
12	450	380	D-07571
14	450	380	D-07587
16	450	380	D-07593
18	450	380	D-07602
20	450	380	D-07618
22	450	380	D-07624
24	450	380	D-07630
26	450	380	D-07646
28	450	380	D-07652
30	450	380	D-07668

## Adaptador tipo 12mm

Placa de cromo



Parte N°
B-49747

## Adaptador Tope tipo 12mm

Parte N°
B-49753

## Broca Puntilla Madera

(1/4" toma Hex, MZ / tipo corto)

Parte N°
D-62387

## Set de Brocas Madera

7 piezas (1/4" toma Hex)  
2mm, 3mm, 3mm, 4mm, 5mm, 6mm, 8mm

Parte N°
D-62371

# Sierra Cilíndrica

Sierra Cilíndrica de Bi Metal de Cambio Fácil



Sierra Cilíndrica Bi Metal



Sierra Cilíndrica Bi Metal para acero inoxidable

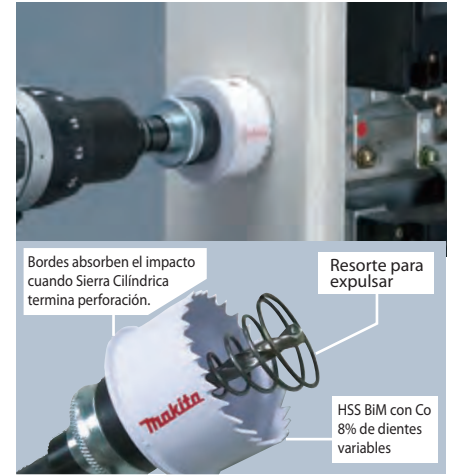

Sierras Cilíndrica de Multi-propósito



Sierra Cilíndrica



Sierra Cilíndrica



## Gráfica de material

AA: Recomendado

A: Aceptable

Aplicación	ACERO	ACERO INOX.	ALUMINIO	METALES NO FERROSOS	MADERA	MDF	YESO	PVC	FIBRA DE VIDRIO	CERÁMICA	LADRILLO	CALIZA
	METAL	STAINLESS INOX NIBROSTA	ALU	Cu Ni Ms Zn	WOOD			PVC	FIBREGLASS			
Ezy BiM	AA	A	AA	AA	A			AA				
BiM	AA		A	A	AA			AA				
BiM para acero inoxidable	AA	AA	A	A								
Sierras Cilíndrica de Multipropósito					AA	AA	AA	AA	AA	A	A	AA
TCT	AA	AA	A	A				AA	AA			
TCT grit									AA	AA		

Perforación para Madera / Metal

## Sierra Cilíndrica de Bi Metal de Cambio Fácil

Cambio sin herramienta para el taladrado piloto y la perforación (diámetro 14-152mm) en el adaptador Ezychange

Estos artículos están disponibles bajo pedido. Contáctenos para una cantidad mínima de piezas por pedido.



# Ezychange

Tamaño (mm)	Región B
	Parte N°
16	B-11265
17	B-31706
19	B-11271
20	B-11287
22	B-11293
24	B-11302
25	B-11318
27	B-31712
29	B-11324
30	B-11330
32	B-11346
35	B-11352
37	B-31728
38	B-11368
40	B-16754
41	B-11374
44	B-11380
46	B-31734
48	B-11396
51	B-11405
52	B-31740
54	B-18194

Tamaño (mm)	Región B
	Parte N°
56	B-31756
57	B-11411
60	B-11427
64	B-11433
65	B-16760
68	B-11449
70	B-11455
73	B-31762
76	B-11461
79	B-31778
83	B-11477
86	B-31784
92	B-11483
95	B-31790
102	B-11499
105	B-11508
111	B-31809
114	B-31815
121	B-31821
127	B-11514
140	B-31837
152	B-11520

## Para Sierra Cilíndrica de Bi Metal de Cambio Fácil

Broca Piloto



Adaptador



Descripción	Región B
	Parte N°
Adaptador de carga fácil HSS - G taladro de perforación	B-11536
HSS - G taladro de perforación	B-11542
Ezychange adaptador de transición. 14 - 30 mm x3pcs, 32 - 152 mm x 3pcs	B-16271
Adaptador Ezychange SDS plus sin broca piloto	B-31902

## Surtido de Sierras Cilíndricas de Bi Metal de Cambio Fácil



# Ezychange

Descripción	Región B
	Parte N°
19, 22, 29, 38, 44, 57mm, adaptador ezychange. HSS - G taladro de perforación.	B-11966
16, 20, 25, 32, 40, 51mm, adaptador ezychange. HSS - G taladro de perforación.	B-11972
20, 25, 32, 40, 51, 65 mm, adaptador ezychange. HSS - G taladro de perforación.	B-11988
25, 32, 40, 51, 65, 68, 76 mm, adaptador ezychange. HSS - G taladro de rotación x2	B-18188

## Sierra Cilíndrica Bi Metal

Las brocasieras tienen 4/6 diseño del paso del diente variable y son recomendados para corte, bases de acero, aluminio, cobre, latón, madera y plástico.



Estos artículos están disponibles bajo pedido. Contáctenos para una cantidad mínima de piezas por pedido.

Tamaño (mm)	Región A	Tamaño (mm)	Región A
	Parte N°		Parte N°
14	D-35368	57	D-17099
16	D-16994	59	D-35499
17	D-35374	60	D-25688
19	D-17005	64	D-30140
20	D-17251	65	D-24882
21	D-35380	67	D-35508
22	D-17011	68	D-17108
24	D-17027	70	D-25694
25	D-17033	73	D-35514
27	D-35396	76	D-17114
29	D-17267	79	D-35520
30	D-35405	80	D-33869
32	D-17049	83	D-17120
33	D-35411	86	D-35536
35	D-17055	89	D-35542
37	D-35427	92	D-17136
38	D-17061	95	D-35558
40	D-17273	98	D-35564
41	D-35433	102	D-35570
43	D-35449	105	D-17142
44	D-17077	108	D-35586
46	D-35455	111	D-35592
48	D-35461	114	D-35601
51	D-17083	121	D-35617
52	D-35477	127	D-17158
54	D-24876	140	D-35623
56	D-35483	152	D-17164

## Accesorios para Sierras Cilíndricas de Bi Metal

Estos artículos están disponibles bajo pedido. Contáctenos para una cantidad mínima de piezas por pedido.

Broca Piloto



Adaptador



Aplicación	Medida del agujero de la sierra	Región A
		Parte N°

Adaptador con Broca Guía

Para taladros de 10mm	14 - 29mm	D-17170
Para taladros de 13mm	32 - 152mm	D-17186
Para martillos SDS-PLUS	14 - 29mm	D-17603
Para martillos SDS-PLUS	32 - 76mm	D-17619

Broca Piloto

Longitud 71mm	todas	D-17192
---------------	-------	---------

## Surtido de Sierras Cilíndricas de Bi Metal

Seis medidas comunes para plomeros y electricistas.

Estos artículos están disponibles bajo pedido. Contáctenos para una cantidad mínima de piezas por pedido.



A: 11mm (7/16") Adaptador con Broca Piloto

B: 9.5mm (3/8") Adaptador con Broca Piloto

C: Resorte de expulsión

Incluye agujero de sierra (1 cada una)	Región A
	Parte N°
19, 22, 29, 38, 44, 57mm, adaptador A, adaptador B, resorte de expulsión	D-47117
16, 20, 25, 32, 40, 51mm, adaptador A, adaptador B, resorte de expulsión	D-47123
20, 25, 32, 40, 51, 65mm, adaptador A, adaptador B, resorte de expulsión	D-47139



Incluye agujero de sierra (1 cada una)	Región A
	Parte N°
19, 22, 29, 35, 38, 51, 54, 57, 68mm, adaptador A, adaptador B, resorte de expulsión	D-47282
19, 22, 25, 29, 35, 38, 44, 51, 57, 68, 75mm, adaptador A, adaptador B, resorte de expulsión	D-47298
16, 19, 22, 25, 32, 35, 37, 44, 51, 57, 64, 68, 76mm, adaptador A, adaptador B, resorte de expulsión	D-47307

## Sierra Cilíndrica Bi Metal para acero inoxidable

Estos artículos están disponibles bajo pedido. Contáctenos para una cantidad mínima de piezas por pedido.



Utilice con Adaptador con Broca Piloto HSS

Tamaño (mm)	Región A
	Parte No.
16	B-29670
17	B-29686
19	B-29692
20	B-29701
21	B-29717
22	B-29723
25	B-29739
27	B-29745
29	B-29751
30	B-29767
32	B-29773
33	B-29789
35	B-29795
38	B-29804
40	B-29810
41	B-29826
44	B-29832
48	B-29848

Tamaño (mm)	Región A
	Parte N°
51	B-29854
54	B-29860
57	B-29876
60	B-29882
64	B-29898
65	B-35994
67	B-36005
68	B-36011
70	B-36027
73	B-36033
76	B-36049
79	B-36055
83	B-36061
86	B-36077
89	B-36083
102	B-36099
127	B-36108
152	B-36114

## Accesorios para Sierras Cilíndrica de Bi Metal para acero inoxidable

Adaptador con Broca Guía HSS



Broca Piloto



Aplicación	Medida del agujero de la sierra	Región A
		Parte N°

Adaptador con Broca Guía

Para taladros de 10mm	16 - 35mm	B-36120
Para taladros de 13mm	38 - 152mm	B-36136

Broca Piloto

Longitud 60mm	todas	B-36142
---------------	-------	---------

## Juego de Sierras Cilíndricas Bi Metal para acero inoxidable



Incluye agujero de sierra (1 cada una)	Región A
	Parte N°
Sierras Cilíndrica de 20,25,32,38,51,64mm	B-38679
Sierras Cilíndrica de 19,22,29,38,44,57mm adaptador de 9.5/11mm con broca piloto	B-38663

## Sierra Cilíndrica de Multipropósito



Utilize con Adaptador con Broca Piloto

Diámetro (mm)	Región A	Diámetro pequeño (mm)	Región A
	Parte N°		Parte N°
19	D-42678	60	D-42830
22	D-42684	64	D-42846
25	D-42690	65	D-42852
29	D-42709	67	D-42868
30	D-42715	68	D-42874
32	D-42721	70	D-42880
35	D-42737	73	D-45026
38	D-42743	76	D-45032
40	D-42759	79	D-45048
45	D-42765	80	D-45331
48	D-42771	83	D-45347
50	D-42787	85	D-45353
51	D-42793	89	D-45369
54	D-42802	95	D-50304
55	D-42818	102	D-50310
57	D-42824	105	D-50326

## Accesorios para sierra cilíndrica TCT

Adaptador con broca pilota de TCT



Broca pilota de TCT

Aplicación	Cabe en el agujero de la sierra	Región A
		Parte N°
Adaptador con Broca Guía	Todas	D-51253
Broca Piloto	Todas	D-51269

## Accesorios para Sierras Cilíndricas de Multipropósito

Estos artículos están disponibles bajo pedido. Contáctenos para una cantidad mínima de piezas por pedido.

Para taladros de 13mm



Para martillos SDS-PLUS



Aplicación	Tipo de Broca Piloto	Medida del agujero de la sierra	Región A
			Parte N°

Adaptador con Broca Guía

Para taladros de 13mm	TCT	22-105mm	D-50332
Para martillos SDS-PLUS	TCT	22-32mm	D-50348
Para taladros de 13mm	TCT	19mm	D-50354
Para martillos SDS-PLUS	TCT	19mm	D-50360
Para taladros de 13mm	HSS	22-105mm	D-50376
Para martillos SDS-PLUS	HSS	22-32mm	D-50382
Para taladros de 13mm	HSS	19mm	D-50398
Para martillos SDS-PLUS	HSS	19mm	D-50407

Broca Piloto

Broca Piloto HSS $\phi 8\text{mm} \times 100\text{mm}$	HSS	22-105mm	D-50413
Broca Piloto TCT de $\phi 10 \times 100\text{mm}$	TCT	22-105mm	D-50429
Broca Piloto HSS $\phi 6.35 \times 90\text{mm}$	HSS	19mm	D-50435
Broca Piloto TCT de $\phi 8 \times 90\text{mm}$	TCT	19mm	D-50441

## Juego de sierras cilíndricas TCT

Estos artículos están disponibles bajo pedido. Contáctenos para una cantidad mínima de piezas por pedido.



Incluye agujero de sierra (1 cada una)	Región A
	Parte N°
22,35,51,57,64,76mm. Adaptador: 11mm(7/16") hex, T.C.T pilot drill, HSS pilot drill	D-51297

## Sierra cilíndrica TCT



Utilize con Adaptador con Broca Piloto

Diámetro (mm)	Región A
	Parte N°
33mm (1-5/16")	D-51188
43mm (1-11/16")	D-51194
53mm (2-3/32")	D-51203
63mm (2-1/2")	D-51219
67mm (2-5/8")	D-51225
73mm (2-7/8")	D-51231
83mm (3-1/4")	D-51247

## Sierra cilíndrica perforadora TCT

Puntas de carburo de alta velocidad con filo cortante permite una alta velocidad de perforación en materiales con más de 4mm de espesor sin necesidad de refrigerantes. Las puntas de carburo se encuentran aleatoriamente espaciadas para reducir el ruido excesivo.



Sierra Cilíndrica

Diámetro (mm)	Día. de caña (mm)	Región A
		Parte N°
16	6	B-00898
18	6	B-00907
20	6	B-00913
21	6	B-00929
22	6	B-00935
25	10	B-00941
27	10	B-00957
28	10	B-00963
30	10	B-00979
32	10	B-00985
35	10	B-00991
38	10	B-01002
40	10	B-01018
45	10	B-01024
48	10	B-01030
50	10	B-01046
55	10	B-01052
60	13	B-01068



Broca Central

Aplicación	Día. pequeño (mm)	Región A
		Parte N°
Acero, etc	16-55	B-01177
Acero, etc	60-120	B-01183
FRP, resina, etc	16-55	B-01199
FRP, resina, etc	60-120	B-01208



# ACCESORIOS

## ▣ Perforación para Mampostería



Corte rápido



B(Spline) zanco



28.6mm zanco Hex  
(1-1/8" zanco Hex)



Para martillos SDS-MAX



17 mm hex



30mm zanco Hex



Para martillos SDS-PLUS



21mm zanco Hex



Zanco pequeño Makita



13 mm hex



21mm zanco Hex

## Para Zanco Recto

### Broca con Punta de carburo Tungsteno

(Broca para Mampostería)



Estos artículos están disponibles bajo pedido. Contáctenos para una cantidad mínima de piezas por pedido.

Diámetro (mm)	Longitud (mm)	Longitud de trabajo (mm)	Región A
			Parte N°
3	60	30	D-05228
4	70	35	D-05234
5	85	45	D-05240
6	100	60	D-05256
6	150	90	D-05262
7	100	55	D-05278
7	150	90	D-05284
8	110	60	D-05290
8	150	90	D-05309
9	150	90	D-05315
10	150	90	D-05321
10	400	315	D-18960
11	150	90	D-05337
12	150	90	D-05343
12	400	315	D-17697
12	600	505	D-17728
13	150	85	D-05359
14	150	85	D-05365
14	400	315	D-18976
15	150	85	D-05371
16	150	85	D-05387
16	400	315	D-17706
16	600	505	D-17734
18	400	315	D-18982
20	400	315	D-17712
20	600	505	D-17740

### Broca para Concreto con inserción Hex 1/4"

Estos artículos están disponibles bajo pedido. Contáctenos para una cantidad mínima de piezas por pedido.



1/4"Hexagonal (MZ)

Diámetro (mm)	Longitud total (mm)	Longitud de trabajo (mm)	Zanco tipo	Por pkg	Región A
					Parte N°
3	80	35	MZ	1	D-23771
4	80	35	MZ	1	D-23787
5	90	45	MZ	1	D-23793
6	100	55	MZ	1	D-23802
8	100	55	MZ	1	D-23818

## Surtido de Brocas para Mampostería 5 piezas, 5 tamaños diferentes

\*5 medidas diferentes



Diámetro (mm)	Longitud (mm)	Longitud de trabajo (mm)	Región A
			Parte N°
5	85	45	*D-05175
5, 6, 7, 8, 10	110	60	*D-20719

## Broca con Punta de carburo Tungsteno

Estos artículos están disponibles bajo pedido. Contáctenos para una cantidad mínima de piezas por pedido.

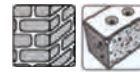

Diámetro (mm)	Longitud total (mm)	Longitud de trabajo (mm)	Región B
			Parte N°
3	60	30	D-41056
3.5	75	40	D-41062
4	75	40	D-41078
4.5	85	50	D-41084
5	85	50	D-41090
5	150	90	D-41109
5.5	85	50	D-41115
5.5	150	90	D-41121
6	100	60	D-41137
6	150	90	D-41143
6	200	130	D-41159
6	400	300	D-41165
6.5	100	60	D-41171
6.5	150	90	D-41187
6.5	400	300	D-41193
7	100	60	D-41202
7	150	90	D-41218
7	400	300	D-41224
8	120	80	D-41230
8	150	90	D-41246
8	200	130	D-41252
8	400	300	D-41268
9	120	80	D-41274
10	120	80	D-41280
10	150	90	D-41296
10	200	130	D-41305
10	400	300	D-41311
11	150	90	D-41327
12	150	90	D-41333
12	200	130	D-41349
12	400	300	D-41355

## Surtido de Brocas para Mampostería

\*3 medidas diferentes



Diámetro (mm)	Longitud total (mm)	Longitud de trabajo (mm)	Región B
			Parte N°
5	85	50	D-41361
6	100	60	
8	120	80	

## Surtido de Brocas para Mampostería 5 piezas, 5 tamaños diferentes

\*5 medidas diferentes



Diámetro (mm)	Longitud total (mm)	Longitud de trabajo (mm)	Región B
			Parte N°
4	75	40	D-41377
5	85	50	
6	100	60	
8	120	80	
10	120	80	

## Surtido de Brocas para Mampostería 8 piezas, 8 tamaños diferentes

\*8 medidas diferentes



Diámetro (mm)	Longitud total (mm)	Longitud de trabajo (mm)	Región B
			Parte N°
3	60	30	D-41822
4	75	40	
5	85	50	
6	100	60	
7	100	60	
8	120	80	
9	120	80	
10	120	80	

## Omnibohrer

Estos artículos están disponibles bajo pedido. Contáctenos para una cantidad mínima de piezas por pedido.



Broca afilada de alta resistencia con cabeza reforzada para taladro percutor. Perfora diferentes materiales sin necesidad cambiar la broca (Ideal para perforar puertas, estantes, marcos de ventanas, etc), para usar con taladros rotativos o percutores. Utilítese sobre ladrillos, vitrificados, madera o ladrillos normales sin taladro percutor. Utilítese sobre bloques, piedra y revoques de concreto con el mayor gramaje.



Diámetro (mm)	Longitud (mm)	Longitud de trabajo (mm)	Región B
			Parte N°
3	60	26	D-35053
4	70	36	D-35069
5	85	41	D-35075
5.5	85	41	D-35081
5.5	100	56	D-35097
5.5	150	101	D-35106
6	100	56	D-35112
6	150	101	D-35128
6.5	85	41	D-35134
6.5	100	56	D-35140
6.5	150	101	D-35156
7	100	51	D-35162
7	150	101	D-35178
8	110	55	D-35184
8	150	95	D-35190
9	150	95	D-35209
10	150	95	D-35215
10	400	298	D-35221
11	150	91	D-35237
12	150	91	D-35243
12	400	298	D-35259
12	600	498	D-35265
13	150	83	D-35271
14	150	83	D-35287
14	400	298	D-35293

# Accesorios

## Juego de 5 brocas Omnibohrer



Diámetro (mm)	Longitud (mm)	Longitud de trabajo (mm)	Región B
			Parte N°
4	70	36	D-36778
5	85	41	
6	100	56	
8	150	95	
10	150	95	

## Broca para Vidrio

Estos artículos están disponibles bajo pedido. Contáctenos para una cantidad mínima de piezas por pedido.



Diámetro (mm)	Longitud total (mm)	Zanco tipo	Por pkg	Región A
				Parte N°
3	65	Recta	1	D-25111
4	65	Recta	1	D-25127
5	65	Recta	1	D-25133
6	65	Recta	1	D-25149
8	70	Recta	1	D-25155
10	80	Recta	1	D-25161
12	80	Recta	1	D-25177

Inserción Hexagonal de 1/4"



1/4"Hexagonal (MZ)

Diámetro (mm)	Longitud total (mm)	Zanco tipo	Por pkg	Región A
				Parte N°
4	65	MZ	1	D-15942
5	65	MZ	1	D-15958
6	65	MZ	1	D-15964
8	70	MZ	1	D-15970
10	80	MZ	1	D-15986





## NEMESIS MAX para puntas SDS-MAX

### Resuelve problemas

La perforación en concreto armado ya no es un problema, la varilla de refuerzo no es un obstáculo para la broca Nemesis. También, se puede usar perfectamente en piedra natural.

### Perforación más precisa

Su única cabeza simétrica y geométrica garantiza la precisión de la perforación. Perfecto para fijación de anclaje crítico y donde se requiera perforar con precisión.

### Estría

La espiral con cuatro canales simétricos para perforación, asegura que la fuerza sea uniforme en la longitud de la broca. Como resultado una vibración baja con alta eficiencia en la vida útil de la broca. Su alto grado de acero y el tratamiento especial de su superficie, asegura que la broca Némesis sea resistente a flexión y fracturas, especialmente en perforaciones de más de 300mm de longitud.



### para puntas SDS-PLUS

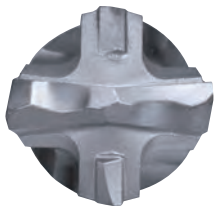

Gracias a la óptima simetría 4x90° todas las orillas de corte de carburo. Funcionan uniformemente y no se traba al golpear refuerzos de acero.



La punta centrada facilita la perforación de punto con una precisión milimétrica.

### para puntas SDS-MAX



Punto central de 130° asegura una alta precisión y preforación.



El uso de marcas es un buen indicador, que permite evaluar la estabilidad dimensional de las perforaciones de anclaje.

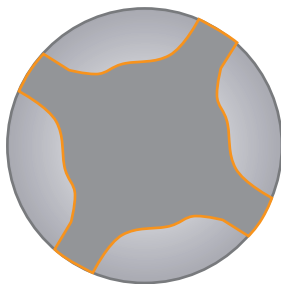

Cuatro surcos espirales simétricos en funcionamiento que aseguran un desgaste bajo, estría uniforme.



Fuerte centro de estría optimizada, garantiza un rendimiento de perforación con baja vibración y una resistencia excepcional a fracturas.



La geometría de alto volumen de estría, asegura la extracción óptima de polvo de la perforación.

## Herramientas para Martillos SDS Plus



Para Modelo:

HR160D, BHR240, BHR200, DHR164, DHR165, DHR202, DHR241, DHR242, DHR243, BHR262/T, HR262D/TD, HR1830F, HR2020, HR2021, HR2022, HR2440/F, HR2441, HR2442, HR2450/F/T/FT, HR2451, HR2452, HR2453, HR2455, HR3000C, HR2230, HR2320T, HR2460/F, HR2470/F, HR2470T/FT, HR2631F/FT, HR2630/T, HR2641, HR2800, HR2810, HR2811F/T/FT, HR3200C, HR3210C/FCT



## Broca nemesis



- \*Una pieza sólida de carburo (5-16mm)
- \*No se traba al golpear refuerzos de acero.
- \*Asegura precisión en las perforaciones.
- \* Taladros más precisos
- \* Baja vibración y alta resistencia a fracturas.



Diámetro (mm)	Longitud (mm)	Longitud de trabajo (mm)	Región B
			Parte N°
5	110	50	B-11623
5	160	100	B-11639
5	210	150	B-43016
5	260	200	B-27252
5.5	110	50	B-11645
5.5	160	100	B-11651
6	110	50	B-11667
6	160	100	B-11673
6	210	150	B-11689
6	260	200	B-11695
6	310	250	B-11704
6.5	160	100	B-11710
6.5	210	150	B-11726
6.5	260	200	B-11732
6.5	310	250	B-11748
7	110	50	B-11754
7	160	100	B-11760
8	110	50	B-11776
8	160	100	B-11782
8	210	150	B-11798
8	260	200	B-11807
8	310	250	B-13328
8	460	400	B-13708
9	160	100	B-19869
9	260	200	B-27268
10	110	50	B-11813
10	160	100	B-11829
10	210	150	B-11835
10	260	200	B-11841
10	310	250	B-11857
10	450	390	B-11863

Diámetro (mm)	Longitud (mm)	Longitud de trabajo (mm)	Región B
			Parte N°
10	600	540	B-14174
11	160	100	B-20345
11	210	150	B-20351
11	260	200	B-20367
11	310	250	B-20373
12	160	110	B-11879
12	210	160	B-11885
12	260	210	B-11891
12	310	260	B-11900
12	450	400	B-11916
14	160	110	B-11922
14	210	160	B-11938
14	310	260	B-11944
14	450	400	B-11950
14	600	550	B-14196
15	160	110	B-14205
15	210	160	B-14211
15	260	210	B-14227
15	450	400	B-14233
16	210	160	B-13378
16	260	210	B-13384
16	310	260	B-13390
16	450	400	B-13409
18	250	200	B-12055
18	450	400	B-12061
20	250	200	B-12077
20	450	400	B-12083
22	250	200	B-12186
22	450	400	B-12099
24	450	400	B-12114
25	250	200	B-12120
25	450	400	B-12136
28	250	200	B-12142
28	450	400	B-12158
14	260	200	B-12429
10	600	550	B-14174
12	600	550	B-14180
16	600	550	B-14249
10	1000	950	B-13334
12	1000	950	B-13340
14	1000	950	B-13356
16	1000	950	B-13415

## Broca de Carburo Tungsteno



Estos artículos están disponibles bajo pedido. Contáctenos para una cantidad mínima de piezas por pedido.

Diámetro (mm)	Longitud (mm)	Longitud de trabajo (mm)	Región A
			Parte N°
4	110	42	D-00016
5	110	42	D-00022
5	160	92	D-00038
5.5	110	42	D-00044
6	110	42	D-00050
6	160	92	D-00066
6	210	140	D-00072
6.5	110	42	D-00088
6.5	160	92	D-00094
7	110	50	D-00103
7	110	42	D-00119
8	110	42	D-00125
8	160	92	D-00131
8	210	140	D-00147
8	260	185	D-00153
9	210	140	D-00169
10	160	92	D-00175
10	260	185	D-00197
10	310	235	D-00206
11	160	92	D-00212
12	160	92	D-00228
12	210	140	D-00234
12	260	185	D-00240
13	160	85	D-00256
14	260	175	D-00278
15	160	85	D-00284
16	210	125	D-00290
16	310	225	D-00309
18	300	210	D-00337
19	210	120	D-00343
20	310	220	D-00365
22	260	170	D-00371
25	260	170	D-00387
26	260	170	D-00393
30	460	365	D-17572

## Brocas SDS Plus

Tamaño: pulgada

Diámetro (mm)	Longitud (mm)	Longitud de trabajo (mm)	Región C
			Parte N°
1/4"	6-1/4"	3-5/8"	D-00876
5/16"	6-1/4"	3-5/8"	D-00907
3/8"	6-1/4"	3-5/8"	D-00929
1/2"	6-1/4"	3-3/8"	D-00963
5/8"	8"	4-1/2"	D-01002
3/4"	8"	4-5/16"	D-01030
1"	10"	6-1/2"	D-01074

## Broca de Inserción SDS PLUS PRO-LINE

Estos artículos están disponibles bajo pedido. Contáctenos para una cantidad mínima de piezas por pedido.

Diámetro (mm)	Longitud (mm)	Longitud de trabajo (mm)	Región A
			Parte N°
5	100	50	B-14831
5	160	100	B-14847
6	110	50	B-14853
6	160	50	B-14869
6	210	150	B-14875
8	110	50	B-14881
8	160	100	B-14897
8	210	150	B-14906
8	260	200	B-14912
10	160	100	B-14928
10	210	150	B-14934
10	260	200	B-15940
12	160	100	B-14956
12	210	150	B-14962
12	260	200	B-14978
14	160	100	B-14984
14	210	150	B-14990
14	260	200	B-15001
16	160	100	B-15017
16	210	150	B-15023

## Surtido de Brocas SDS Plus, 5 piezas

(5 tipos diferentes)

Estos artículos están disponibles bajo pedido. Contáctenos para una cantidad mínima de piezas por pedido.



\*(6 x 160 2 pcs)



Diámetro (mm)	Longitud (mm)	Longitud de trabajo (mm)	Región B
			Parte N°
6	160	92	*D-36354
8	160	92	
10	160	92	
12	160	92	

## Juego de 10 brocas de SDS Plus

(2 piezas de cada uno)

Diámetro (mm)	Longitud (mm)	Longitud de trabajo (mm)	Región B
			Parte N°
5	110	42	D-40674
6	110	42	
6	160	92	
8	110	42	
8	160	92	

## Juego de 25 brocas de SDS Plus

(5 pcs cada uno)

Pequeño Diámetro (mm)	Longitud (mm)	Longitud de trabajo (mm)	Región B
			Parte N°
5,6,7	110	42	D-44220
6,7	160	92	

## Broca SDS PLUS TIP-TOP

Diámetro (mm)	Longitud (mm)	Longitud de trabajo (mm)	Parte N°
5	110	50	B-54128
5	160	100	B-54134
6	110	50	B-54140
6	160	100	B-54156
6	210	150	B-54162
8	110	50	B-54178
8	160	100	B-54184
10	160	100	B-54190
10	210	150	B-54209
12	160	100	B-54215
12	210	150	B-54221
8	210	150	B-55952
8	260	200	B-55968
10	260	200	B-55996
10	310	250	B-56007
12	260	200	B-56029
12	350	300	B-56035
12	450	400	B-56041
13	160	100	B-56057
14	210	150	B-56079
14	260	200	B-56085
14	350	300	B-56091
16	210	150	B-56122
16	310	250	B-56138
16	350	300	B-56144

Perforación para  
Mampostería

## Brocas SDS PLUS en caja 25 / 50 piezas

Diámetro (mm)	Longitud (mm)	Piezas	Parte N°
6	110	25	D-61612
6	110	50	D-61628
8	110	25	D-61634
8	110	50	D-61640
6	160	25	D-61961
6	160	50	D-61977
8	160	25	D-62022
8	160	50	D-62038
10	160	25	D-62044
10	160	50	D-62050
12	160	25	D-62066
12	160	50	D-62072

## Mango Adaptador toma SDS PLUS



Tamaño mango (en pulgadas)	Parte N°
3-1/8"	B-59259

## Broca de Carburo Tungsteno



Estos artículos están disponibles bajo pedido. Contáctenos para una cantidad mínima de piezas por pedido.

Diámetro (mm)	Longitud (mm)	Longitud de trabajo (mm)	Región B	
			Parte N°	
6	210	140	D-45054	
17	210	150	D-00315	
16	460	400	D-16287	
19	460	400	D-16293	
25	460	400	D-15257	

## Broca y Cíncel (con empaque de aluminio Makita azul)

Estos artículos están disponibles bajo pedido. Contáctenos para una cantidad mínima de piezas por pedido.



Tipo	Pequeño Diámetro (mm)	Longitud (mm)	Longitud de trabajo (mm)	Región B		
				Parte N°		
13 piezas	5	110	42	D-42101		
	6	110	42			
	6	160	92			
	7	110	42			
	7	160	92			
	8	110	42			
	8	160	92			
	10	160	92			
	12	160	92			
	14	160	92			
	16	210	140			
	Cíncel 250					
	Cíncel 20 x250					

Tipo	Diámetro (mm)	Longitud (mm)	Longitud de trabajo (mm)	Región B		
				Parte N°		
14 piezas	5	110	42	D-42123		
	6	110	42			
	6	160	92			
	7	110	42			
	7	160	92			
	8	110	42			
	8	160	92			
	10	160	92			
	10	210	140			
	12	160	92			
	12	210	140			
	14	160	92			
	14	210	140			
	17 piezas	5	110			42
6		110	42			
6		160	92			
8		110	42			
8		160	92			
8		210	140			
10		110	42			
10		160	92			
10		210	140			
12		160	92			
12		260	175			
14		260	175			
Cíncel de 140						
Cíncel 250						
Cíncel de 20 x 140						
Cíncel 20 x250						
Cíncel de 40x250						

## Juego de Brocas y Cinceles

10 piezas / juego



Pequeño Diámetro (mm)	Longitud (mm)	Longitud de trabajo (mm)	Región A	
			Parte N°	
6	160	92	D-41470	
7	160	92		
8	160	92		
10	160	92		
12	160	92		
14	260	175		
16	210	125		
18	210	120		
Cíncel de 160				
Cíncel de 20 x 140				

## Broca de Inserción SDS-MAX - MAXI MAK

Diámetro (mm)	Longitud (mm)	Tipo	Región B	
			Parte N°	
12	340	Minería	B-05260	
14	340	Minería	B-05212	
16	340	Minería	B-05234	
16	540	Minería	B-05402	
18	540	Minería	B-05418	
19	540	Minería	B-05256	
20	540	Minería	B-05424	
22	540	Minería	B-05430	
24	540	Minería	B-05446	
25	540	Minería	B-05452	
26	540	Minería	B-05468	
28	540	Minería	B-05474	
30	540	Minería	B-05480	
32	540	Minería	B-05496	
32	920	Minería	B-05789	
35	540	Minería	B-05505	
38	540	Minería	B-05527	
40	540	Minería	B-05533	
40	920	Minería	B-05804	

## Broca de Carburo Tungsteno de SDS Max para minería



Estos artículos están disponibles bajo pedido. Contáctenos para una cantidad mínima de piezas por pedido.

Diámetro (mm)	Longitud (mm)	Longitud de trabajo (mm)	Tipo	Región B	
				Parte N°	
32	570	450	Minería	*B-14613	
32	920	800	Minería	*B-15045	

## Broca de Carburo Tungsteno de SDS Max para minería



Estos artículos están disponibles bajo pedido. Contáctenos para una cantidad mínima de piezas por pedido.

Diámetro (mm)	Longitud (mm)	Longitud de trabajo (mm)	Tipo	Región B	
				Parte N°	
32	570	450	Minería	*B-39453	
32	920	800	Minería	*B-39469	

## Surtido de Cinceles y Brocas con caja de aluminio



Diámetro (mm)	Longitud (mm)	Longitud de trabajo (mm)	Tipo	Región B	
				Parte N°	
18	540	400	2 cortadores	D-40652	
20	540	400	2 cortadores		
22	540	400	2 cortadores		
25	540	400	2 cortadores		
Cinzel de 400		-	-		
Cinzel 25 x400		-	-		
Cinzel escareador 50x400		-	-		

## Broca y Cinzel (con empaque de aluminio Makita azul)



Diámetro (mm)	Longitud (mm)	Longitud de trabajo (mm)	Tipo	Región B	
				Parte N°	
18	540	400	2 cortadores	D-42195	
20	540	400	2 cortadores		
22	540	400	2 cortadores		
25	540	400	2 cortadores		
Cinzel de 400		-	-		
Cinzel 25 x400		-	-		
Cinzel escareador 50x400		-	-		

## Broca de Carburo Tungsteno



Estos artículos están disponibles bajo pedido. Contáctenos para una cantidad mínima de piezas por pedido.



Diámetro (mm)	Longitud (mm)	Longitud de trabajo (mm)	Tipo	Región B
				Parte N°
12	340	200	2 cortadores	*D-34506
12	540	400	2 cortadores	*D-34512
14	340	200	2 cortadores	*D-34528
14	540	400	2 cortadores	*D-34534
15	340	200	2 cortadores	*D-34540
15	540	400	2 cortadores	*D-34556
16	340	200	2 cortadores	*D-34562
16	540	400	2 cortadores	*D-34578
18	340	200	2 cortadores	*D-34584
18	540	400	2 cortadores	*D-34590
20	340	200	2 cortadores	*D-34609
20	540	400	2 cortadores	*D-34615
22	340	200	2 cortadores	*D-34621
22	540	400	2 cortadores	*D-34637
24	340	200	2 cortadores	*D-34643
24	540	400	2 cortadores	*D-34659
25	340	200	2 cortadores	*D-34665
25	540	400	2 cortadores	*D-34671
28	370	250	2 cortadores	*D-34687
28	570	450	2 cortadores	*D-34693
30	370	250	2 cortadores	*D-34702
30	570	450	2 cortadores	*D-34718
32	370	250	2 cortadores	*D-34724
32	570	450	2 cortadores	*D-34730
35	370	250	2 cortadores	*D-34746
35	570	450	2 cortadores	*D-34752
38	370	250	2 cortadores	*D-34768
38	570	450	2 cortadores	*D-34774
40	370	250	2 cortadores	*D-34780
40	570	450	2 cortadores	*D-34796

## Set Broca para tierra

Diámetro (mm)	Longitud total (pulgadas)	Parte N°
20	13/16"	B-54302
25	1"	B-54318
30	1-3/16"	B-54324
35	1-3/8"	B-54330
40	1-9/16" Set	B-57576
40	1-9/16"	B-57582

## Broca ZENTRO SDS-MAX

Diámetro (mm)	Longitud (mm)	Tipo	Región B
			Parte N°
12	340	4 cortes	P-17033
14	340	4 cortes	P-17077
25	320	4 cortes	P-77914
22	520	4 cortes	P-17223
38	570	4 cortes	P-78140
24	520	4 cortes	P-17251
26	520	4 cortes	P-17274
19	530	4 cortes	T-00321
40	570	4 cortes	P-17425
16	340	4 cortes	P-77730
16	540	4 cortes	P-77746
18	340	4 cortes	P-77774
18	540	4 cortes	P-77780
20	320	4 cortes	P-77811
20	520	4 cortes	P-77827
22	320	4 cortes	P-77855
22	520	4 cortes	P-77861
24	520	4 cortes	P-77908
25	520	4 cortes	P-77920
28	570	4 cortes	P-77970
28	670	4 cortes	P-77986
30	570	4 cortes	P-78025
30	370	4 cortes	P-78031
32	570	4 cortes	P-78047
35	570	4 cortes	P-78081
38	570	4 cortes	P-78140
40	570	4 cortes	P-78156
19	330	4 cortes	T-00315
19	530	4 cortes	T-00321
45	570	4 cortes	P-40266

## Socket para broca 3/4"



Parte N°

B-54380

## Pin para socket 3/4"



Parte N°

B-54396

## O-ring para socket 3/4"



Parte N°

B-54405

## Cinceles



Forma	Aplicación	Para martillo SDS-MAX	Para martillo SDS-MAX	17mm Hex	19mm zanco Hex	21mm Hex	28.6mm Hex	30mm zanco Hex	Makita Pequeño
 <p><b>Cinzel de Punta Autoafilante</b></p>	<p>Para trabajos de demolición y ajuste para mampostería y concreto. También para trabajos de romper concreto. Inicio de agujeros en hormigón. No es necesario afilar la punta.</p>		○						
 <p><b>Cinzel de Punta</b></p>	<p>Para trabajos de demolición y ajuste para mampostería y concreto. Inicio de agujeros en hormigón.</p>	○	○	○	○	○	○	○	○
 <p><b>Cinzel frío</b></p>	<p>Trabajos de ajuste de mampostería y concreto. Para quebrar, cantear, acanalar la mampostería en hormigón.</p>	○	○	○	○	○	○	○	
 <p><b>Cinzel tipo cuna</b></p>	<p>Cantear en concreto</p>	○		○		○			
 <p><b>Cinzel tipo pala</b></p>	<p>Remover concretos de residuo.</p>	○	○	○	○	○	○	○	○
 <p><b>Cinzel tipo pala para arcilla</b></p>	<p>Excavación en arcilla, gravilla, grava compactada, tierra y suciedad.</p>	○	○	○	○	○	○	○	
 <p><b>Apisonador</b></p>	<p>Apisonar asfalto y compactar grava, tierra y suciedad.</p>		○	○	○	○	○		
 <p><b>Martelina</b></p>	<p>Desbaste de concreto o asfalto.</p>	○	○	○		○			
 <p><b>Raspador</b></p>	<p>Para raspar revestimientos cerámicos, linoleo de baldosa y para limpiar.</p>	○							○

## Accesorios para Martillos SDS Plus

Estos artículos están disponibles bajo pedido. Contáctenos para una cantidad mínima de piezas por pedido.



Para Modelo:

BHR200, DHR202, BHR241, DHR242, DHR243, BHR262/T, HR262D/TD, HR2320T, HR2451, HR2452, HR2432, HR2455, HR2470F, HR2470, HR2470FT, HR2470T, HR2630/T, HR2631F/FT, HR2641, HR2811F, HR2810, HR2811FT, HR2810T, HR3200C, HR3210C, HR3210FCT

## Cinzel de Punta

(Para demoler concreto)



Longitud (mm)	Región A
	Parte N°
140	*D-19152
160	*D-08034
400	*D-19015
250	D-62424

## Cinzel frío

(Para picar, ribetear, hacer canal rompiendo grandes trozos de hormigón)



Longitud (mm)	Región A
	Parte N°
20 x 140	*D-19168
20 x 400	*D-19021
20 x 250	D-62430

## Cinzel tipo pala

(Cinzel ancho para remover incrustaciones y salpicaduras de concreto solidificado)



Longitud (mm)	Región A
	Parte N°
40 x 250	*D-08735
50 x 215	D-62446

## Raspador para SDS PLUS

(Para remover linóleo de baldosa y otros materiales de los pisos)



Parte N°
343411-9
A-30106

## Surtido de Cinceles con caja de aluminio (Makita azul)

Estos artículos están disponibles bajo pedido. Contáctenos para una cantidad mínima de piezas por pedido.



Descripción	Tamaño (mm)	Cada	Sum	Región B
				Parte N°
Cinzel de Punta	250	1	3	D-42058
Cinzel frío	20 x 250	1		
Cinzel tipo pala	40 x 250	1		
Cinzel de Punta	250	2	4	D-42064
Cinzel frío	20 x 250	2		
Cinzel de Punta	250	2	5	D-42070
Cinzel frío	20 x 250	2		
Cinzel tipo pala	40 x 250	1		



# Accesorios

## Accesorios para Martillos SDS Max



Para Modelo:

HR3540C, HR3541FC, HR4001C, HR4002, HR4010C, HR4011C, HR4501C, HR4510C, HR4511C, HR5201C, HR5210C, HR5202C, HR5202C, HR5211C, HM0860C, HM0870C, HM0871C, HM1111C, HM1101C, HM1203C, HM1213C, HM1214C

Estos artículos están disponibles bajo pedido. Contáctenos para una cantidad mínima de piezas por pedido.

## Cinzel de Punta

(Para demoler concreto)

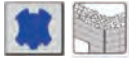

Longitud (mm)	Tipo	Región B
		Parte N°
300	-	*D-34425
280	-	A-80787
400	-	*D-34431
400	-	A-80793
600	-	A-87476
400	10 pcs	*D-34431-10

## Cinzel de Punta

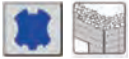

Longitud (mm)	Tipo	Región B
		Parte N°
400	-	B-10621

## Cinzel Plano (para loza)



Estos artículos están disponibles bajo pedido. Contáctenos para una cantidad mínima de piezas por pedido.

Tamaño (mm)	Tipo	Región B
		Parte N°
50 x 300	-	*A-80830

## Eje porta bujarda o Apisonador SDS-MAX



Estos artículos están disponibles bajo pedido. Contáctenos para una cantidad mínima de piezas por pedido.

Región B  
Parte N°

A-19897

## Punto 600mm



Estos artículos están disponibles bajo pedido. Contáctenos para una cantidad mínima de piezas por pedido.

Región B  
Parte N°

D-34447

## Cinzel SDS Max

(Para quebrar, cantear, acanalar y remover grandes fragmentos de concreto)

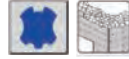

Estos artículos están disponibles bajo pedido. Contáctenos para una cantidad mínima de piezas por pedido.

Tamaño (mm)	Tipo	Región B
		Parte N°
25 x 300	-	*D-34453
25 x 280	-	A-80802
25 x 400	-	*D-34469
25 x 400	-	A-80818
24 x 600	-	A-87482
25 x 400	10 pcs	*D-34469-10
25 x 600	-	D-34475

## Cinzel tipo pala

(Cinzel ancho para remover incrustaciones y salpicaduras de concreto solidificado)



Estos artículos están disponibles bajo pedido. Contáctenos para una cantidad mínima de piezas por pedido.

Tamaño (mm)	Tipo	Región B
		Parte N°
50 x 400	-	A-80824
50 x 400	-	*D-34481
80 x 300	-	*D-34497

## Placa bujarda SDS-MAX

(Para remover superficies de concreto) uses con zanco A-19897



Tamaño (mm)	Tipo	Región B
		Parte N°
60 x 60	-	A-19881

## Apisonador

A: Diámetro

(Para apisonados) usar con zanco (A-19897)



Dia (mm)	Tipo	Región B
		Parte N°
140	-	A-19875

## Surtido de Cinceles (con caja plástica)

Estos artículos están disponibles bajo pedido. Contáctenos para una cantidad mínima de piezas por pedido.



Descripción	Tamaño (mm)	Cada	Sum	Región B	
				Parte N°	
Cinzel de Punta	400	1	3	D-40624	
Cinzel frío	25 x 400	1			
Cinzel tipo pala	50 x 400	1			
Cinzel de Punta	300	1	4	D-40630	
Cinzel de Punta	400	1			
Cinzel frío	25 x 300	1			
Cinzel frío	25 x 400	1			

## Surtido de Cinceles con caja de aluminio (Makita azul)

Estos artículos están disponibles bajo pedido. Contáctenos para una cantidad mínima de piezas por pedido.



Descripción	Tamaño (mm)	Cada	Sum	Región B	
				Parte N°	
Cinzel de Punta	400	1	3	D-42151	
Cinzel frío	25 x 400	1			
Cinzel tipo pala	50 x 400	1			
Cinzel de Punta	300	1	4	D-42167	
Cinzel de Punta	400	1			
Cinzel frío	25 x 300	1			
Cinzel frío	25 x 400	1			
Cinzel de Punta	400	3	5	D-42173	
Cinzel frío	25 x 400	2			
Cinzel de Punta	400	2	6	D-42189	
Cinzel frío	25 x 400	2			
Cinzel tipo pala	50 x 400	1			
Cinzel tipo pala	80 x 300	1			

## Para Zanco Hex 17mm



Estos artículos están disponibles bajo pedido. Contáctenos para una cantidad mínima de piezas por pedido.

Para Modelo:  
HR3530, HR4030C, HM0810/T, HM0830/T

## Cinzel de Punta

(Para demoler concreto)



Longitud (mm)	Tipo	Región A	
		Parte N°	
210	-	*D-16374	
280	-	*D-08682	
450	-	*D-16863	

## Cinzel

(Para quebrar, cantar, acanalar y remover grandes fragmentos de concreto)



Tamaño (mm)	Tipo	Región A	
		Parte N°	
19 x 210	-	*D-26587	
19 x 280	-	*D-08707	
19 x 450	-	*D-16879	

## Cinzel tipo pala

(Cinzel ancho para remover incrustaciones y salpicaduras de concreto solidificado)



Tamaño (mm)	Tipo	Región A	
		Parte N°	
50 x 280	-	*D-20694	
50 x 450	-	*D-52532	

## Cinzel tipo pala para arcilla



Tamaño (mm)	Tipo	Región A	
		Parte N°	
105 x 400	-	A-25214	

# Accesorios

## Placa bujarda Hex 17mm

(Para remover superficies de concreto)

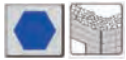

Tamaño (mm)	Tipo	Región A
		Parte N°
60 x 60	-	A-21484

## Apisonador

(Para apisonados)

A: Diámetro



Día (mm)	Tipo	Región A
		Parte N°
140	-	A-21428

## Para Zanco Hex 19mm



Estos artículos están disponibles bajo pedido. Contáctenos para una cantidad mínima de piezas por pedido.

Para Modelo:

HR3520B, HR4040C, HR4041C, HR5000, HM0810B, HM1140C, HM1242C

## Cinzel de Punta

(Para demoler concreto)

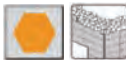

Longitud (mm)	Tipo	Región A
		Parte N°
300	-	*D-20074
450	-	*D-19196

## Cinzel

(Para quebrar, cantear, acanalar y remover grandes fragmentos de concreto)



Tamaño (mm)	Tipo	Región A
		Parte N°
26 x 300	-	*D-20080
26 x 450	-	*D-19205

## Para Zanco Hex 21mm



Estos artículos están disponibles bajo pedido. Contáctenos para una cantidad mínima de piezas por pedido.

Para Modelo:

HM1201

## Cinzel de Punta

(Para demoler concreto)

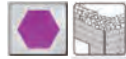

Longitud (mm)	Tipo	Región A
		Parte N°
320	-	*D-16499
450	-	*D-23824
600	-	*D-30994

## Cinzel

(Para quebrar, cantear, acanalar y remover grandes fragmentos de concreto)

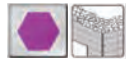

Longitud (mm)	Tipo	Región A
		Parte N°
26 x 320	-	*D-17588
26 x 450	-	*D-17594

## Cinzel tipo pala

(Cinzel ancho para remover incrustaciones y salpicaduras de concreto solidificado)

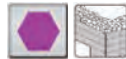

Tamaño (mm)	Tipo	Región A
		Parte N°
70 x 320	-	*D-20672

## Cinzel tipo pala para arcilla Hex 21mm



Tamaño (mm)	Tipo	Región A
		Parte N°
130 x 460	-	A-47391

## Placa bujarda Hex 21 mm

(Para remover superficies de concreto)



Tamaño (mm)	Tipo	Región A
		Parte N°
60 x 60	-	A-21490

## Para Zanco Hex 28.6mm



Estos artículos están disponibles bajo pedido. Contáctenos para una cantidad mínima de piezas por pedido.

Para Modelo:

HM1500B, HM1800, HM1810, HM1801, HM1812, HM1802

## Cinzel

(Para quebrar, cantear, acanalar y remover grandes fragmentos de concreto)



Tamaño (mm)	Tipo	Región A
		Parte N°
28 x 410	-	D-61547
28 x 520	-	D-61575

## Cinzel de Punta

(Para demoler concreto)



Longitud (mm)	Tipo	Región A
		Parte N°
28,6 x 410	-	D-61531
28,6 x 520	-	D-61569

## Cinzel tipo pala

(Cinzel ancho para remover incrustaciones y salpicaduras de concreto solidificado)



Tamaño (mm)	Tipo	Región A
		Parte N°
75 x 410	-	D-61553
75 x 520	-	D-61581

## Apisonador

(Para apisonados)

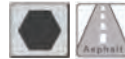

Diámetro (mm)	Tipo	Región A
		Parte N°
140	-	A-21434
200	-	A-31485
200	-	798385-3

## Para Zanco Hex 30mm



Estos artículos están disponibles bajo pedido. Contáctenos para una cantidad mínima de piezas por pedido.

Para Modelo:

HM1304, HM1305, HM1306, HM1400, HM1500

## Cinzel de Punta

(Para demoler concreto)



Longitud (mm)	Tipo	Región A
		Parte N°
400	-	*D-15285

## Cinzel

(Para quebrar, cantear, acanalar y remover grandes fragmentos de concreto)

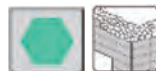

Tamaño (mm)	Tipo	Región A
		Parte N°
30 x 400	-	*D-15300

## Cinzel tipo pala

(Cinzel ancho para remover incrustaciones y salpicaduras de concreto solidificado)



Tamaño (mm)	Tipo	Región A
		Parte N°
75 x 310	-	*D-23868

## Cinzel tipo pala para arcilla



Tamaño (mm)	Tipo	Región A
		Parte N°
120 x 500	-	B-10300

# ACCESORIOS

## Atornillar



Hex (H)



T



Hecho de Acero Cromo y  
Molibdeno



Pz



Phillips (Ph)



Para encastre cuadrado  
3/8"



Cuadrado (Sq)



T\_H



Para encastre cuadrado  
1/2"



Plano (SI)



Con Magnético

# Impact GOLD

Xtreme Torsion Technology



## Punta de Torsión

disponible en Ph, Pz, T & Sq.

Ambos de 25mm No-Magnético y 50mm Magnético.



**15x**  
Longer Life

**10x**  
Longer Life

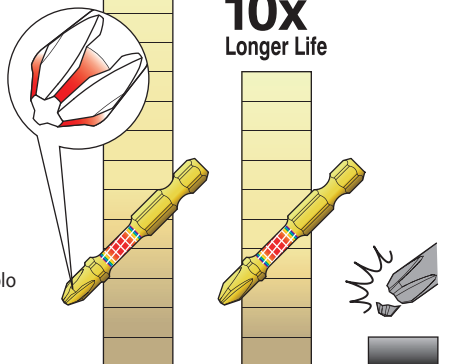

Impact GOLD  
ENDURO

Impact GOLD  
TORSIÓN

Estándar



## Punta de metal con torsión endurecido

Específicamente adaptado para proporcionar una conexión más duradera entre tornillo + punta metálica en aplicaciones de torque. (Disponible sólo en Ph2 - 25mm No-Mag y 50mm Mag).

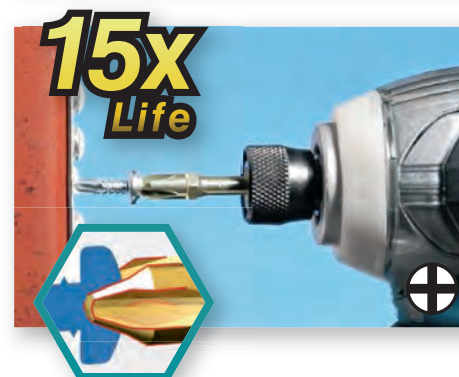

## Punta con torsión para madera

Específicamente adaptado para proporcionar una conexión más duradera entre tornillo + punta metálica en aplicaciones de torque. (Disponible sólo en Ph2 - 25mm No-Mag y 50mm Mag).

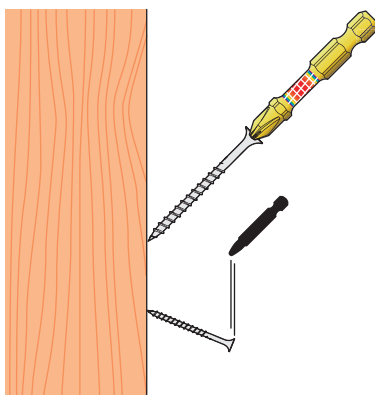
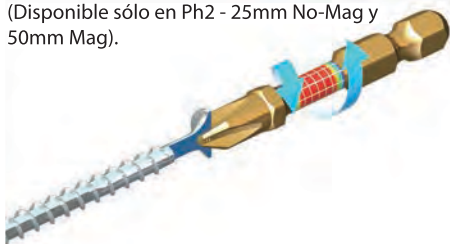

# Accesorios

## Puntas dobles con alta torsión

Tener 2 partes más angostas.  
Realizada 12 veces más larga la vida útil.

- PH2 PZ2



Absorbe la gran vibración que se produce en el extremo del atornillado.

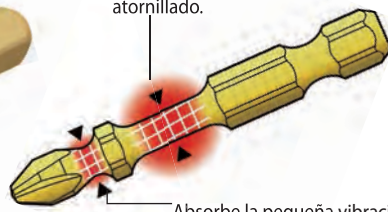

Absorbe la pequeña vibración que se produce en el inicio del atornillado

**12x**  
Life



## Punta de atornillar con torsión doble terminado

Capaz de utilizar ambos lados de la broca. Funciona también como 2 bits regulares.

- Ph Pz

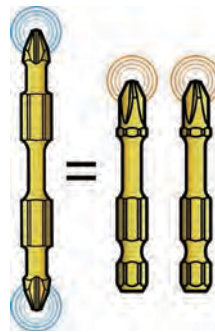
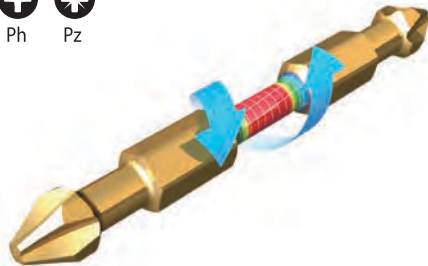

**10x**  
Life



## ShorTon (punta para atornillar Corta y Torsión)

La longitud total es de 30 mm. Bits de torsión extremadamente corto.  
Aptas para trabajar en espacios pequeños.

- Ph Pz CuadroT hexagonal

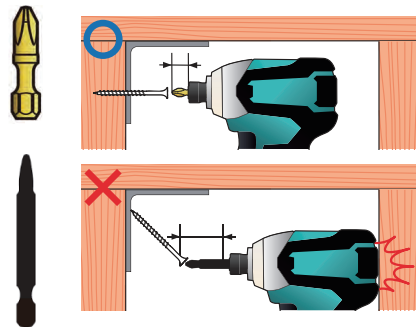
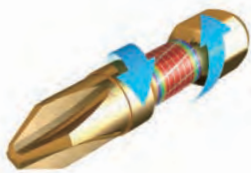

**10x**  
Life



	<b>10x</b>	<b>10x</b>	<b>10x</b>	<b>10x</b>	<b>12x</b>	<b>15x</b>
<b>Estándar</b>	<b>Torsión</b>	<b>Agarre</b>	<b>Punta de atornillar con torsión doble terminado</b>	<b>ShorTon</b>	<b>Puntas dobles con alta torsión</b>	<b>Enduro</b>

# Mag boost



uso multipropósito

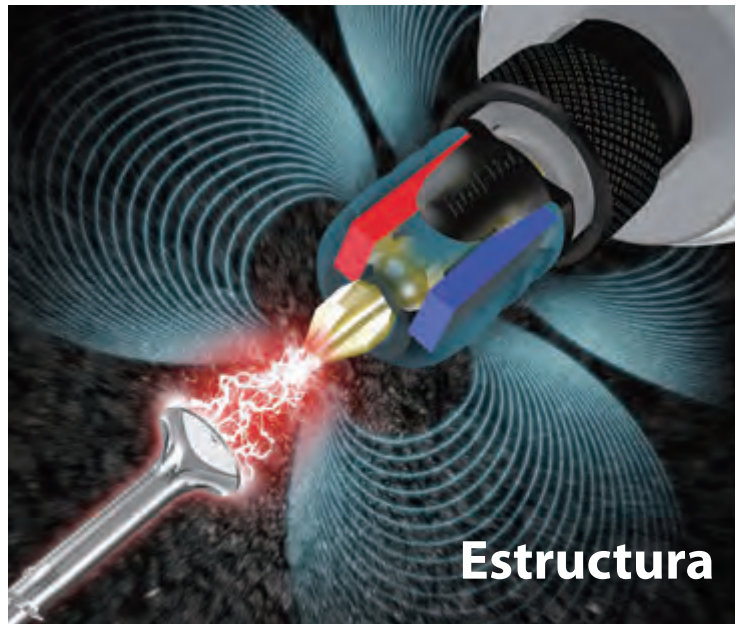
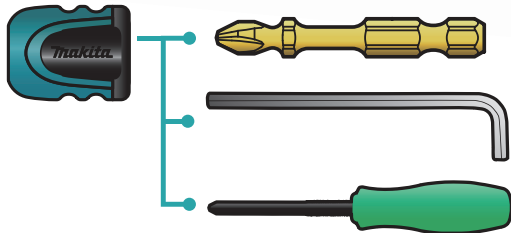

## Magnetismo más fuerte

punta magnética con mag boost

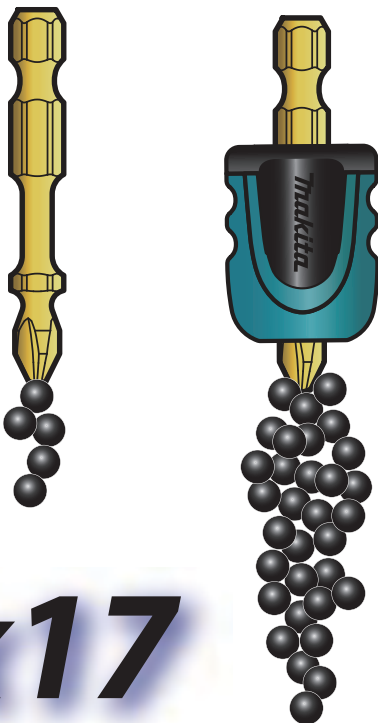

# x17

## Mantiene magnetismo

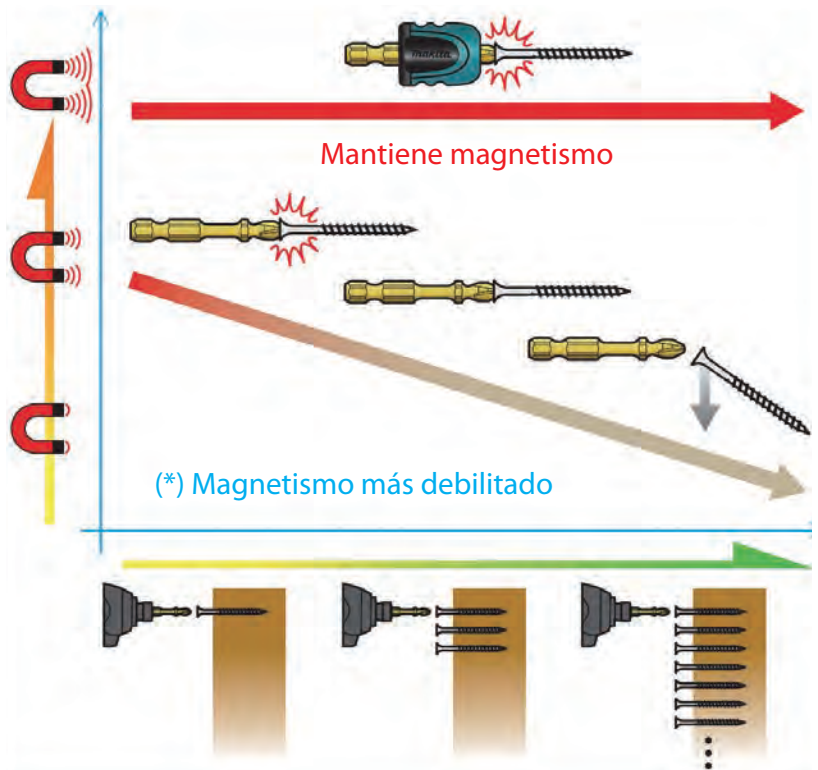

(\*) El magnetismo de la punta es debilitado por el trabajo diario, al calentarse añade vibración al atornillado.

# Accesorios

## Porta punta con torsión



## Porta Punta Ultra Magnética de Torsión

El dado magnético sostiene incluso a los tornillos largos de manera segura para un atornillado preciso.

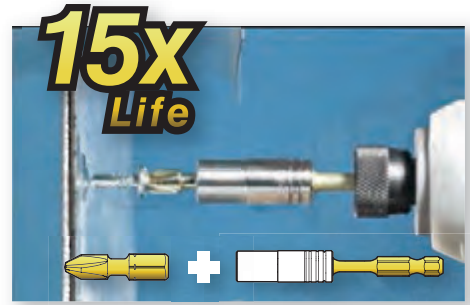
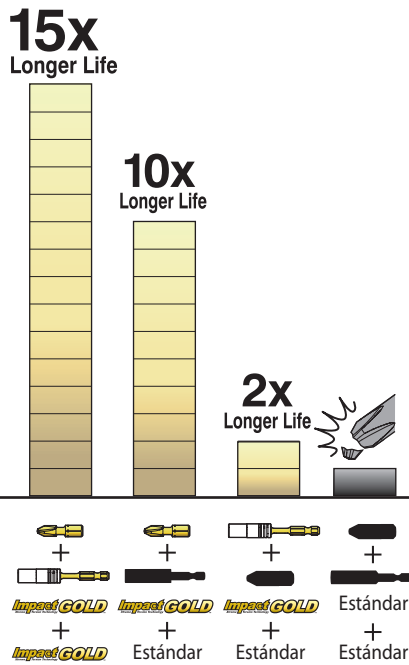

## Extensión de dado

El resorte conserva el sujetador, eliminando la acumulación de virutas en el imán que impide la correcta conexión de fijación.

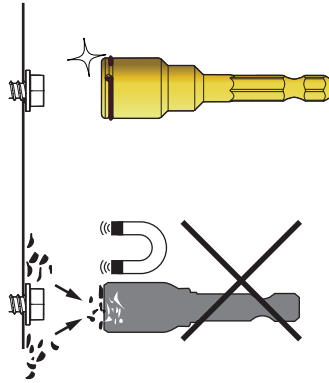

## Dado separable

Portapunta y la caña es desmontable.

1. Fácil de limpiar la suciedad.
2. Alta durabilidad (20 veces)

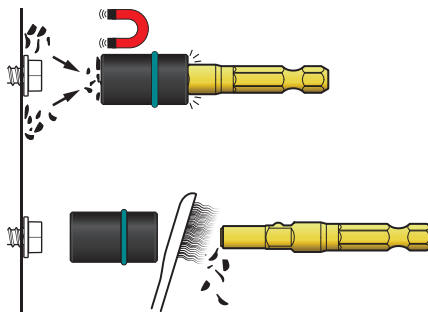
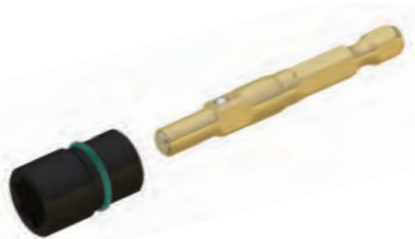

## Adaptador de dado

El dado puede ser inclinado a 15° para ayudar en la fijación en espacios reducidos.

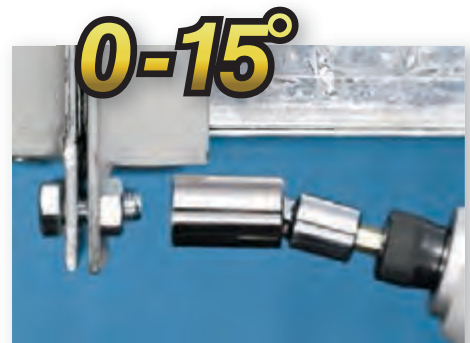
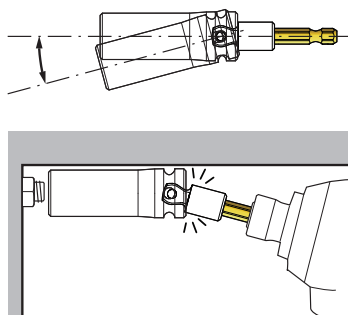
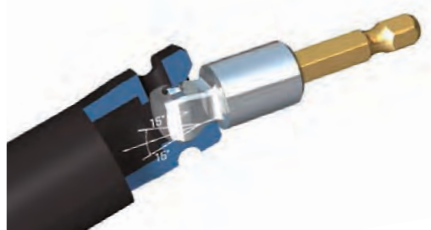

## Punta de atornillar

Zanco hexagonal 1/4(forma C)			
A	C-form		
Zanco hexagonal 1/4(forma E)		NZ	MZ
B	Forma E (Terminado Single)		
C	Forma E (Terminado Doble)		

## Tipo de Tornillo

Phillips (Ph)	Pz	Hex (H)	T	T_H	Cuadrado (Sq)	Plano (Sl)



## Punta de Torsión



	Porte	Longitud (mm)	Zanco tipo	Por pkg	Región B
					Parte N°
+	Ph 1	25	A	2	B-28329
	Ph 2	25	A	2	B-28335
	Ph 2	25	A	5	B-28357
	Ph 2 (Duro)	25	A	2	B-28488
	Ph 2 (Duro)	25	A	5	B-28494
	Ph 2 (Enduro)	25	A	2	B-28503
	Ph 2 (Enduro)	25	A	5	B-28519
*	Ph 3	25	A	2	B-28341
	T 10	25	A	2	B-28391
	T 15	25	A	2	B-28400
	T 20	25	A	2	B-28416
	T 25	25	A	2	B-28422
	T 30	25	A	2	B-28438

## ShorTon (punta para atornillar Corta y Torsión)



Con Magnético



1/4"Hexagonal (MZ)

	Porte	Longitud (mm)	Zanco tipo	Por pkg	Región B
					Parte N°
+	Ph 1	30	MZ-B	2	B-42189
	Ph 2 (Dbl-torsion)	30	MZ-B	2	B-42195
	Ph 3	30	MZ-B	2	B-42204
*	T 10	30	MZ	2	B-42248
	T 15	30	MZ-B	2	B-42254
	T 20	30	MZ-B	2	B-42260
	T 25	30	MZ-B	2	B-42276
	T 30	30	MZ-B	2	B-42282
□	Sq 1	30	MZ-B	2	B-42298
	SQ2	30	MZ-B	2	B-42307
	Sq 3	30	MZ-B	2	B-42313
⬡	H 2.5	30	MZ-B	2	B-42329
	H 3.0	30	MZ-B	2	B-42335
	H 4.0	30	MZ-B	2	B-42341

## Punta de Torsión



Con Magnético



1/4"Hexagonal (MZ)

	Porte	Longitud (mm)	Zanco tipo	Por pkg	Región B
					Parte N°
+	Ph 1	50	MZ-B	2	B-28167
	Ph 2 (Dbl-torsion)	50	MZ-B	2	B-39160
	Ph 2 (Duro)	50	MZ-B	2	B-28307
	Ph 2 (Enduro)	50	MZ-B	2	B-28313
*	Ph 3	50	MZ-B	2	B-28189
	T 10	50	MZ-B	2	B-28226
	T 15	50	MZ-B	2	B-28232
	T 20	50	MZ-B	2	B-28248
	T 25	50	MZ-B	2	B-28254
	T 30	50	MZ-B	2	B-28260

# Accesorios

## Porta Punta con Torsión

1/4"Hexagonal (MZ)



Longitud (mm)	Zanco tipo	Por pkg	Región B	
			Parte N°	
66	MZ-B	1	B-28525	

## Porta Punta Ultra Magnética de Torsión

1/4"Hexagonal (MZ)



Longitud (mm)	Zanco tipo	Por pkg	Región B	
			Parte N°	
79	MZ-B	1	B-28531	

## Adaptador de dado para inclinación

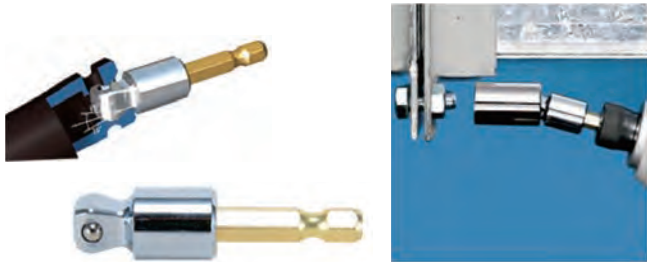

1/4"Hexagonal (MZ)

Porte	Longitud (mm)	Zanco tipo	Por pkg	Región B	
				Parte N°	
SQ 3/9	56	MZ-B	1	B-28547	
SQ 1/3	56	MZ-B	1	B-28553	

## Extensión de dado



1/4"Hexagonal (MZ)

Porte	Longitud (mm)	Zanco tipo	Por pkg	Región B	
				Parte N°	
8mm(5/16")	50	MZ-B	1	B-28569	
10mm	50	MZ-B	1	B-28581	

Dado separable



1pza de Zanco + 1pza de Copa

1pza de Zanco + 3pzas de Copa

1/4"Hexagonal (MZ)

Porte	Longitud (mm)	Zanco tipo	Por pkg	Región B	
				Parte N°	
8mm(5/16")	61mm	MZ-B	1*	B-40266	
8mm(5/16")	61mm	MZ-B	3**	B-40353	
10mm	61mm	MZ-B	1*	B-40288	
10mm	61mm	MZ-B	3**	B-40375	

## Juego de Puntas de Torsión de 11 piezas



1/4"Hexagonal (MZ)

Porte	Longitud (mm)	Zanco tipo	Por pkg	Región B	
				Parte N°	
+	Ph1,Ph2,Ph3	25	A	1	B-28597
+	Pz1,Pz2,Pz4	25	A		
+	T15, T20, T25, T31	25	A		
Porta punta con torsión		66	MZ-B		

## Juego de Puntas de Torsión Magnéticas de 11 piezas



1/4"Hexagonal (MZ)

Porte	Longitud (mm)	Zanco tipo	Por pkg	Región B	
				Parte N°	
+	Ph1,Ph2,Ph3	25	A	1	B-30754
+	Pz1,Pz2,Pz4	25	A		
+	T15, T20, T25, T31	25	A		
Porta Punta Ultra Magnética de Torsión		79	MZ-B		

## Puntas en caja Flip top



B-XXXXX-10 contiene 10 juegos de B-XXXXX con hanger display

Porte	Longitud (mm)	Zanco tipo	Por pkg	Región B	
				Parte N°	
+	Ph 2	25	A	10	B-39512-10

## Puntas en caja Flip top



Con Magnético



XXXXX-10 contiene 10 juegos de B-XXXXX con hanger display  
1/4"Hexagonal (MZ)

Porte	Longitud (mm)	Zanco tipo	Por pkg	Región B	
				Parte N°	
+	Ph 2 (Dbl-torsion)	50	MZ-B	10	B-42874-10

## Mag boost + puntas de alta torsión



Con Magnético



1/4"Hexagonal (MZ)

Porte	Longitud (mm)	Zanco tipo	Región B	
			Parte N°	
+	Ph 2	50mm	MZ-B	B-42488

1 juego con 5 puntas para atornillar de 50mm

+	Ph 2	50mm	MZ-B	B-42488
---	------	------	------	---------

## Mag boost

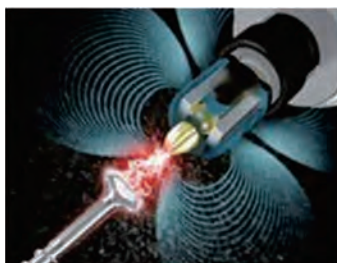

Región B
Parte N°
B-42422

## Punta delgada para atornillar (a granel)



1/4"Hexagonal (MZ)

Porte	Longitud (mm)	Zanco tipo	Por pkg	Región A	
				Parte N°	
+	Ph 0 (Slim)	85	MZ-B	1	B-42575

## Punta de atornillar con torsión doble terminado



Con Magnético



1/4"Hexagonal (MZ)



Porte	Longitud (mm)	Zanco tipo	Por pkg	Región B	
				Parte N°	
+	Ph 1	65	MZ-C	3	B-21836
	Ph 1	85	MZ-C	3	B-21842
	Ph 1	110	MZ-C	3	B-21858
	Ph 2	65	MZ-C	3	B-20703
	Ph 2	85	MZ-C	3	B-12326
	Ph 2	110	MZ-C	3	B-21864
	Ph 3	65	MZ-C	3	B-21870
	Ph 3	85	MZ-C	3	B-21886
+	PZ2	85	MZ-C	3	B-12790

## Puntas para atornillar en blister Juego de 3 piezas (C-form)

Estos artículos están disponibles bajo pedido. Contáctenos para una cantidad mínima de piezas por pedido.



Porte	Longitud (mm)	Zanco tipo	Por pkg	Región B	
				Parte N°	
+	Ph 0	25	A	3	B-23771
	Ph 1	25	A	3	B-23787
	Ph 2	25	A	3	B-23793
	Ph 3	25	A	3	B-23802
	Ph1,Ph2,Ph3		A	3	B-24549
+	Pz1,Pz2,Pz4	25	A	3	B-24555
	SI 0.5x4.0	25	A	3	B-23846
	SI 0.6x4.5	25	A	3	B-23852
	SI 0.8x5.5	25	A	3	B-23868
	SI 1.0x5.5	25	A	3	B-23874
	SI 1.2x6.5	25	A	3	B-23880
	SI 1.2x8.0	25	A	3	B-23896
	SI 1.6x8.0	25	A	3	B-23905
+	S2 T 8	25	A	3	B-23911
	S2 T 10	25	A	3	B-23927
	S2 T 15	25	A	3	B-23933
	S2 T 20	25	A	3	B-23949
	S2 T 25	25	A	3	B-23955
	S2 T 27	25	A	3	B-23961
	S2 T 30	25	A	3	B-23977
	S2 T 40	25	A	3	B-23983
	T20,T25,T31	25	A	3	B-24561
	H 1.5	25	A	3	B-23999
+	H 2.0	25	A	3	B-24000
	H 2.5	25	A	3	B-24016

Porte	Longitud (mm)	Zanco tipo	Por pkg	Región B	
				Parte N°	
	H 3.0	25	A	3	B-24022
	H 4.0	25	A	3	B-24038
	H 5.0	25	A	3	B-24044
	H 6.0	25	A	3	B-24050
	H 8.0	25	A	3	B-24066
	S2 Sq	25	MZ-B	3	B-24072
	S2 Sq	25	MZ-B	3	B-24088
	S2 Sq	25	MZ-B	3	B-24094

### Puntas para atornillar en blister Juego de 3 piezas (E-form)







Estos artículos están disponibles bajo pedido.  
Contáctenos para una cantidad mínima de piezas por pedido.



Con Magnético



1/4"Hexagonal (MZ)

Porte	Longitud (mm)	Zanco tipo	Por pkg	Región B	
				Parte N°	
	Ph 1	50	MZ-B	3	B-25513
	Ph 2	50	MZ-B	3	B-25529
	Ph 3	50	MZ-B	3	B-25535
	Ph1,Ph2,Ph3	50	MZ-B	3	B-26200
	Pz 1	50	MZ-B	3	B-25541
	Pz2	50	MZ-B	3	B-25557
	Pz 3	50	MZ-B	3	B-25563
	Pz1,Pz2,Pz4	50	MZ-B	3	B-26216
	SI 0.5x3.0	50	MZ-B	3	B-25579
	SI 0.5x4.0	50	MZ-B	3	B-25585
	SI 0.6x4.5	50	MZ-B	3	B-25591
	SI 0.8x5.5	50	MZ-B	3	B-25600
	SI 1.0x5.5	50	MZ-B	3	B-25616
	SI 1.2x6.5	50	MZ-B	3	B-25622
	SI 1.2x8.0	50	MZ-B	3	B-25638
	SI 1.6x8.0	50	MZ-B	3	B-25644
	T 8	50	MZ-B	3	B-25650
	T 9	50	MZ-B	3	B-25666
	T 10	50	MZ-B	3	B-25672
	T 15	50	MZ-B	3	B-25688
	T 20	50	MZ-B	3	B-25694
	T 25	50	MZ-B	3	B-25703
	T 27	50	MZ-B	3	B-25719
	T 30	50	MZ-B	3	B-25725
	T 40	50	MZ-B	3	B-25731
	T20,T25,T31	50	MZ-B	3	B-26222
		H 3.0	50	MZ-B	3
H 4.0		50	MZ-B	3	B-25753
H 5.0		50	MZ-B	3	B-25769
H 6.0		50	MZ-B	3	B-25775
	Sq 1	50	MZ-B	3	B-25781
	SQ2	50	MZ-B	3	B-25797
	Sq 3	50	MZ-B	3	B-25806

### Extensión Flexible

Extensión flexible para atornillar en lugares de difícil acceso y esquinas.

\* 1 Incluido Ph2-30mm , SI 1.0x6.0 - 30mm .

\* 2 Estos artículos están disponibles bajo pedido. Contáctenos para una cantidad mínima de piezas por pedido.



Longitud total	Región B	
	Parte N°	
200mm	B-29088	
300 mm	B-29103	

### Puntas para atornillar en flip top Juego de 25 piezas (C-form)

Estos artículos están disponibles bajo pedido.  
Contáctenos para una cantidad mínima de piezas por pedido.



Porte	Longitud (mm)	Zanco tipo	Por pkg	Región B	
				Parte N°	
	Ph 1	25	A	25	B-24686
	Ph 2	25	A	25	B-24692
	Ph 3	25	A	25	B-24701
	T 15	25	A	25	B-24745
	T 20	25	A	25	B-24751
	T 25	25	A	25	B-24767
	T 30	25	A	25	B-24773
	SQ2	25	A	25	B-24789

### Puntas para atornillar en flip top Juego de 10 piezas (E-form)

Estos artículos están disponibles bajo pedido.  
Contáctenos para una cantidad mínima de piezas por pedido.



Con Magnético

1/4"Hexagonal (MZ)





Porte	Longitud (mm)	Zanco tipo	Por pkg	Región B	
				Parte No.	
	Ph 1	50	MZ-B	10	B-26347
	Ph 2	50	MZ-B	10	B-26353
	Ph 3	50	MZ-B	10	B-26369
	T 15	50	MZ-B	10	B-26406
	T 20	50	MZ-B	10	B-26412
	T 25	50	MZ-B	10	B-26428
	T 30	50	MZ-B	10	B-26434
	SQ2	50	MZ-B	10	B-26440

### Puntas para atornillar en mini dispensador Juego de 100 piezas (C-form)

Estos artículos están disponibles bajo pedido.  
Contáctenos para una cantidad mínima de piezas por pedido.



Porte	Longitud (mm)	Zanco tipo	Por pkg	Región B	
				Parte No.	
	Ph 2	25	A	100	B-24907
	SQ2	25	A	100	B-24929

## Puntas para atornillar en mini dispensador Juego de 50 piezas (E-form)

Estos artículos están disponibles bajo pedido.  
Contáctenos para una cantidad mínima de piezas por pedido.



Con Magnético



1/4"Hexagonal (MZ)

Porte	Longitud (mm)	Zanco tipo	Por pkg	Región B	
				Parte N°	
+	Ph 2	50	MZ-B	50	B-26521
□	SQ2	50	MZ-B	50	B-26543

## Puntas para atornillar en bolsa plástica Juego de 100 piezas (C-form)

Estos artículos están disponibles bajo pedido.  
Contáctenos para una cantidad mínima de piezas por pedido.



Porte	Longitud (mm)	Zanco tipo	Por pkg	Región B	
				Parte N°	
+	Ph 2	25	A	100	B-24985
□	SQ2	25	A	100	B-25002

## Puntas para atornillar en bolsa plástica Juego de 100 piezas (E-form)

Estos artículos están disponibles bajo pedido.  
Contáctenos para una cantidad mínima de piezas por pedido.



Con Magnético



1/4"Hexagonal (MZ)

Porte	Longitud (mm)	Zanco tipo	Por pkg	Región B	
				Parte N°	
+	Ph 2	50	MZ-B	50	B-26602
□	SQ2	50	MZ-B	50	B-26624

## Set de Puntas (10 piezas)



Con Magnético

Estos artículos están disponibles bajo pedido.  
Contáctenos para una cantidad mínima de piezas por pedido.



1/4"Hexagonal (MZ)

Porte	Longitud (mm)	Zanco tipo	Por pkg	Región B	
				Parte N°	
+	Ph 2	65	MZ-C	10	D-35047

## 100 piezas en mini vitrolero

Estos artículos están disponibles bajo pedido.  
Contáctenos para una cantidad mínima de piezas por pedido.



Con Magnético



1/4"Hexagonal (MZ)

Porte	Longitud (mm)	Zanco tipo	Por pkg	Región B	
				Parte N°	
+	PZ2	65	MZ-C	100	D-34970

## Punta Plana



1/4"Hexagonal (MZ)

A (mm)	B (mm)	Longitud (mm)	Zanco tipo	Por pkg	Región A
					Parte N°
0.8	6	70	NZ-B	3	798298-8
1.2	8	45	NZ-B	3	798300-7

## Punta Phillips

Porte	Longitud (mm)	Zanco tipo	Por pkg	Región A
				Parte N°

1/4"Hexagonal (MZ)

+	Ph 2	45	NZ	1	784202-3
	Ph 2	45	NZ-C	3	798308-1
	Ph 2	45	NZ-C,Duro	1	784229-3
	Ph 2	65	NZ-C	3	798309-9
	Ph 2	65	NZ-C,Duro	1	784230-8
	Ph 2	110	NZ-C	3	798337-4
	Ph 2	110	NZ-C	1	784206-5
	Ph 2	150	NZ-C	1	784207-3
	Ph 2	250	NZ-C	1	784221-9
	Ph 3	45	NZ-C	1	784208-1
	Ph 3	65	NZ-C	3	798311-2
	Ph 3	25	NZ-C	3	798314-6
	Ph 3	65	NZ-C	1	784209-9
	Ph 3	110	NZ-C	1	784210-4
	Tapa Frontal	15	6827, 6805BV	1	322069-7
Punta Lijadora para taladro			1	741601-2	

## Adaptador magnético para atornilladores

1/4"Hexagonal (MZ)

Longitud (mm)	Zanco tipo	Por pkg	Región A Parte N°
60	MZ-B	1	784811-8
76	MZ-B	1	784801-1

## Adaptador NO-magnético

6823N, 6824N, 6825

Longitud (mm)	Zanco tipo	Por pkg	Región A Parte N°
76	MZ-B	1	784604-3

## Surtido de puntas para atornillar

Estos artículos están disponibles bajo pedido.  
Contáctenos para una cantidad mínima de piezas por pedido.

1/4"Hexagonal (MZ)

- ⊕ Ph1, Ph2, Ph3 x 25mm
- ⊖ SI 3/16", SI 1/4" x 25mm
- ⊕ T15, T20, T25 x 25mm
- ⊖ Sq1, Sq2, Sq3 x 25mm

Depósito de Punta Magnético



Región C Parte N°
D-31619

## Set 18 piezas Puntas 6 set (MZ)

1/4"Hexagonal (MZ)

18 piezas de puntas para atornillar con adaptador (B-XXXXX-6 contiene 6 juegos de B-XXXXX) (B-XXXXX-12 contiene 12 juegos de B-XXXXX)

- ⊕ Ph1, 2xPh2, Ph3 x 25mm, Ph1, Ph2, Ph3 x 50mm
- ⊕ Pz1, 2xPz2, Pz3 x 25mm, Pz1, Pz2, Pz3 x 50mm
- ⊖ SI4, SI5, SI6 x 50mm



Con Magnético

Parte N°
B-28905-6



# Accesorios

1/4"Hexagonal (MZ)

28pzas puntas para atornillar magnéticas  
(B-XXXX-6 contiene 6 juegos de B-XXXX)  
(B-XXXX-12 contiene 12 juegos de B-XXXX)

- ⊕ Ph0, Ph1, 3xPh2, Ph3 x 25mm
- ⊕ Pz0, Pz1, 2xPz2, Pz3 x 25mm
- ⊕ Sl4, Sl5, Sl6 x 25mm
- ⊕ T10, T15, T20, T25, T27, T30, T40 x 25mm
- ⊕ H2, H2.5, H3, H4, H5, H6 x 25mm

Depósito de Punta Magnético



Región B
Parte N°
B-28927-6

31 piezas de puntas para atornillar de fácil remoción  
(B / D-XXXX-12 contiene 12 juegos de B / D-XXXX)  
1/4"Hexagonal (MZ)

- ⊕ Ph1, 2xPh2, Ph3 x 25mm
- ⊕ Pz1, 2xPz2, Pz3 x 25mm
- ⊕ 3xT10, 3xT15, 4xT20, 4xT25, 3xT30, 2xT40 x 25mm
- ⊕ H4, H5, H6 x 25mm

Depósito de Punta Magnético



Región B
Parte N°
D-34964

## Llave para varillas roscadas

Permite la inserción de espárragos, mediante la rotación del vaso con agarre de pasadores.



1/4"Hexagonal (MZ)

Tamaño	Longitud (mm)	Zanco tipo	Por pkg	Región B	
				Parte N°	
M6	66	MZ-B	1	B-42961	
M8	66	MZ-B	1	B-42977	
M10	66	MZ-B	1	B-42983	

## Conjunto en display llave de dado bit 9 piezas

Varilla roscada (8 mm)



1/4"Hexagonal (MZ)

Tamaño	Longitud (mm)	Zanco tipo	Per pkg	Región B	
				Parte N°	
3 x M6 (B-42961) 3 x M8 (B-42977) 2 x M10 (B-42983) 1 x M6, M8, M10 (B-42999)	66	MZ-B	9	B-43022	

## Adaptador magnético

Toma	Longitud (mm)	Región B Parte N°
1/4"	80	B-48751
1/4"	120	B-48767

## Surtido de llave de dado bit 3 piezas



1/4"Hexagonal (MZ)

Tamaño	Longitud (mm)	Zanco tipo	Por pkg	Región B	
				Parte N°	
M6, M8, M10	66	MZ-B	3	B-42999	

## Dado magnético

Estos artículos están disponibles bajo pedido. Contáctenos para una cantidad mínima de piezas por pedido.



1/4"Hexagonal (MZ)

Tamaño	A	Longitud (mm)	Zanco tipo	Por pkg	Región B	
					Parte N°	
M3	5.5mm	50	MZ-B	1	B-38906	
M3.5	6mm	50	MZ-B	1	B-38912	
M4	7mm	50	MZ-B	1	B-38928	
M5	8mm	50	MZ-B	1	B-38934	
M6	10mm	50	MZ-B	1	B-38940	
M8	12mm	50	MZ-B	1	B-38956	
M8	13mm	50	MZ-B	1	B-38962	
M10	17mm	50	MZ-B	1	B-38978	
1/8"	1/4"	50	MZ-B	1	B-38984	
3/16"	5/16"	50	MZ-B	1	B-38990	
1/4"	3/8"	50	MZ-B	1	B-39001	

## Juego de 5 dados magnéticos

1/4"Hexagonal (MZ)

A (mm)	Longitud (mm)	Zanco tipo	Por pkg	Región B Parte N°
6,8,10,12,13	50	MZ-B	1 pc	B-39176



## Juego de 3 y 4 dados magnéticos (pulgada)

Tamaño: pulgada

1/4"Hexagonal (MZ)

A (pulgada)	Longitud (pulgada)	Zanco tipo	Por envase	Región B Parte N°
1/4", 5/16", 3/8"	1-7/8"	MZ-B	3pcs	B-38847
5/16"-3/8"-7/16"-1/2")x1-7/8"	-	-	4pcs	B-59265



## Punta para Dry Wall

Tipo	Medida (mm)	Parte N°
PH2	30	D-61690
MZ	Ph2-40	B-60399

# Accesorios

## Dados (a granel)

\*Tornillo de auto perforación  
1/4"Hexagonal (MZ)



Porte	A	Longitud (mm)	Zanco tipo	Por pkg	Región A
					Parte N°

1/4"Hexagonal (NZ)

1/4"	3/8"	55	NZ-B	1	*784404-1
M5	8mm	55	NZ-B	1	784403-3
M6	10mm	55	NZ-B	1	784405-9
M8	13mm	55	NZ-B	1	784408-3

## Dados magnéticos (a granel)

1/4"Hexagonal (MZ)

Tamaño	A	Longitud (mm)	Zanco tipo	Por pkg	Región A
					Parte N°

1/4"Hexagonal (NZ)

3/16"	5/16"	55	NZ-B	1	784808-7
1/4"	3/8"	55	NZ-B	1	784809-5

## Juego de dado de 9 piezas

(Con pino y anillo)

8,10,13,16,17,18,19,21,24mm Impact socket

Estos artículos están disponibles bajo pedido.

Contáctenos para una cantidad mínima de piezas por pedido.

6905H, 6953, TW0350, DTW251, DTW450, DTW281



Región B
Parte N°
D-42575

## Adaptador Magnético

Tipo	Medida (pulgadas)	Parte N°
MZ	1/4" x 152	B-57255
MZ	15/16" x 152	B-57261
MZ	3/8" x 152	B-57277

## Adaptador para Cuadrante



Tipo	Medida (pulgadas)	Parte N°
MZ	3/8" x 50	B-54667
MZ	1/2" x 50	B-54673
MZ	3/8" x 150	B-57738
MZ	1/2" x 150	B-57744
3 pcs	1/4", 5/16", 3/8" x 152	B-57283

## Punta de torsión delgada



Tipo	Medida (pulgadas)	Parte N°
MZ	Ph2-100mm	B-56948
MZ	Pz2-100mm	B-56954

## Dado

(Con pino y anillo)

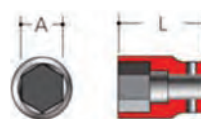

Para Llave de Impacto con cuadrante de 1/2"



Para Modelo:  
6905H, 6953, DW0350, DTW251, DTW450, DTW281

1 mínimo por despacho

A (mm)	L (mm)	Parte N°
12	75	134867-5
13	52	134827-7
14	52	134828-5
17	52	134830-8
19	52	134832-4
21	52	134833-2
22	52	134834-0
23	52	134835-8
24	52	134836-6
26	50	134842-1
27	50	134844-7
30	50	134846-3
32	50	134848-9

Para llaves de Impacto 19mm (3/4") con encastre cuadrado



Para Modelo:  
6906

17	50	A-85494
19	50	A-85519
21	52	A-85531
22	52	A-85553
24	52	A-85575
26	52	134853-6
27	52	134855-2
30	52	134857-8
32	52	134871-4
35	56	134860-9
36	56	134862-5

Para llaves de Impacto 25mm (1") con encastre cuadrado



Para Modelo:  
TW1000

1 mínimo por despacho

A (mm)	L (mm)	Parte N°
35	80	134864-1
36	80	134865-9
41	80	134872-2

## Portabrocas magnético con anillo

Tipo	Medida (mm)	Parte N°
MZ	150mm	B-57750
MZ	300mm	B-57766

## Punta PH2

Tipo	Medida (pulgadas)	Parte N°
MZ	Ph2-90mm	B-57788
MZ	Ph2-150mm	B-57847

## Arado de Punta Color Amarillo

MKR050

Parte N°
A-49105

## Punta atornillar

2-162L para FR540D



Parte N°
B-10481

Serie MACCESS ¡Siempre la mejor calidad!

# MACCESS

La serie MACCESS posee una alta calidad en sus puntas de atornillar, sus brocas, herramientas manuales y más. Estamos seguros que los usuarios profesionales estarán satisfechos con este juego de puntas de MACCESS.



## Set de Combinación de 34 piezas

Medida Métrica Tipo MZ

HSS-R brocas para metal (7piezas), brocas para mampostería (5piezas), brocas de punta (5piezas), avellanar, puntas de atornillar L=25mm (12piezas), dados (3piezas), Porta puntas magnético

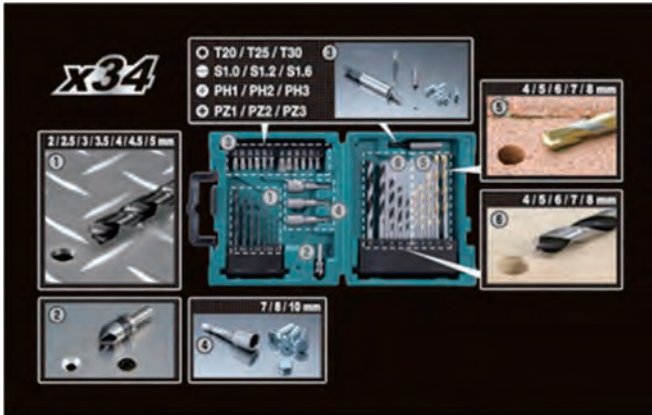

Región B

Parte N°

D-36996

## Set de Combinación de 71 piezas

Medida Métrica Tipo MZ

HSS-Brocas (12piezas), Brocas para Mampostería (5piezas), Brocas de punto (5piezas), Puntas planas (3piezas), avellanado, puntas de atornillar L=25mm (24piezas), porta punta magnético, broquero, Puntas de atornillar L=50mm(10piezas), dado (4piezas), mide 3m, centro, diámetro, cuchillas de corte con 7 hojas separadas (1 juego), atornillador para forma C (herramienta manual)

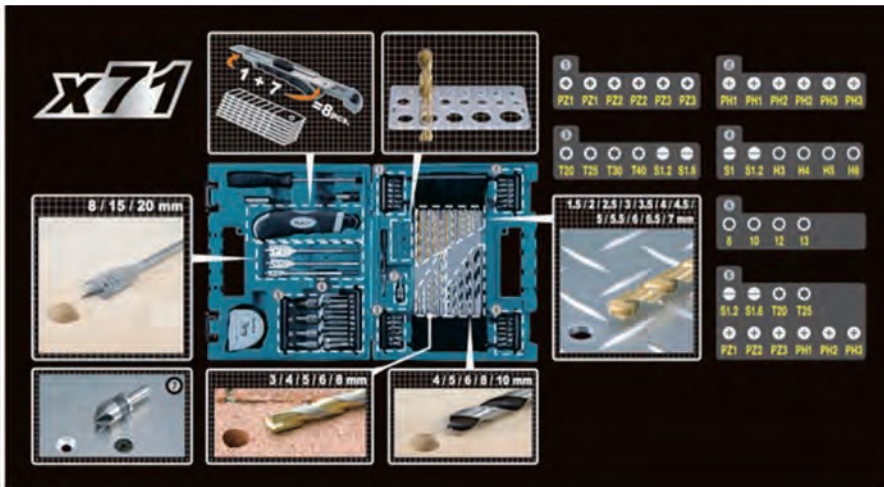

Región B

Parte N°

D-37144

# Accesorios

## Juego de 104 piezas.

Medida Métrica Tipo MZ

HSS-Brocas (14 piezas), brocas para mampostería (5 piezas), brocas de punta (7 piezas), puntas planas (3 piezas), avellanado, medidor de profundidad (4 piezas), Llave hex 2.5 para profundidad, punta de atornillar L=25mm (40 piezas), porta puntas magnético, broquero para puntas, Puntas de atornillar L=50mm (18 piezas), dado (4 piezas), nivelador, medidor 3m, medidor de diámetro, cuchilla con 7 hojas separadas

(1 juego), atornillador forma C (herramienta manual)

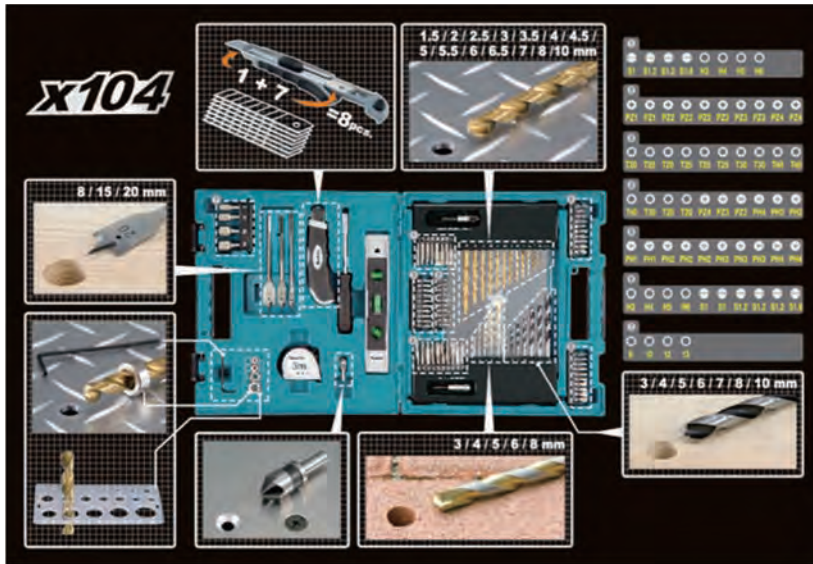

Región B

Parte N°

D-37150

## Juego combinado de 200 piezas.

Medida Métrica Tipo MZ

Brocas HSS-Tin (16 pzs), brocas para mampostería (7 pzs), brocas de punta (7 pzs), puntas planas (3 pzs), puntas atornillar L=100mm (16 pzs), puntas atornillar L=50mm (42 pzs.), puntas atornillar L=25mm (66 pzs.), porta puntas adaptador, llaves vaso (10 pzs), medidor de profundidad (4 pzs), llave hex. 2.5 para med. de profundidad, avellanador, sierras copa (5 pzs), adaptador sierra copa, nivelador, medidor 5m, medidor de diámetro, cuchilla con 7 hojas separadas, linterna, porta puntas extraíbles 300mm, sockets (8 pzs.), porta socket, atornillador ratchet, alicate de punta, llave ajustable.

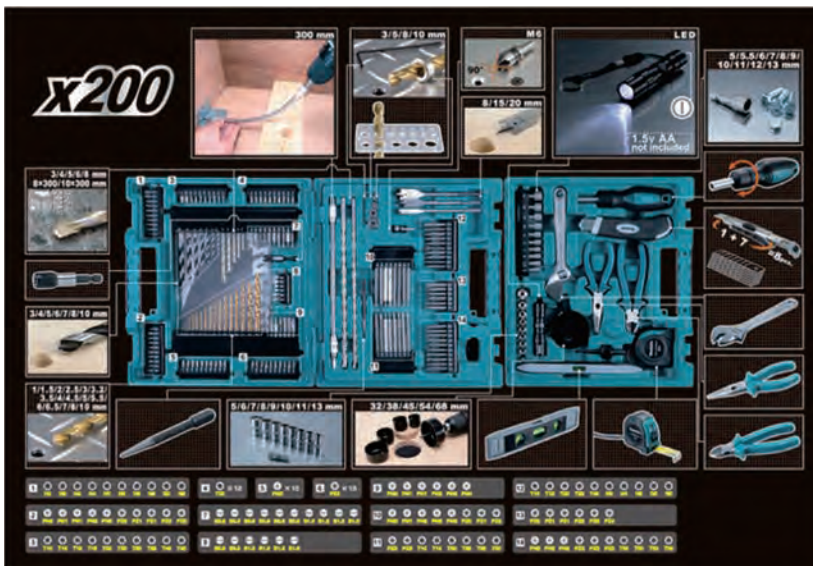

Región B

Parte N°

D-37203

## B series juego de combinación

Serie B vienen con conjunto de puntas y herramienta de mano.

Estas series son más razonables que la serie MACCESS



## Juego de combinación G series

Serie G no lleva artículos de alta calidad, por lo que mantiene un precio razonable.



## 17 piezas, Juego combinado

Medida Métrica Tipo MZ, HSS-R brocas x4pz. (3 / 4 / 5 / 6mm)

Brocas para mampostería x4pz. (4 / 5 / 6 / 8 mm), Punta de atornillar 25mm x12pz. (PH2 / PH3 / PZ2 / PZ3 / T20 / T25 / Acanalado 0.8,1.2), Porta punta magnético



Región B

Parte N°

D-40216

## 50 piezas, Set Accesorios Puntas y Herramientas Manuales

Región B

Parte N°

D-42313-6

## 77 piezas, Juego de combinación

Medida Métrica Tipo MZ

Brocas HSS-R x 12 piezas (1.5 / 2 / 2.5 / 3 / 3.5 / 4 / 4.5 / 5 / 5.5 / 6 / 6.5 / 8 mm)

Broca para Mampostería x 6 piezas (3 / 4 / 5 / 6 / 8 / 10 mm),

Brocas para madera x 5 piezas (4 / 5 / 6 / 8 / 10 mm) Brocas plana x 3 piezas (12 / 16 / 22 mm),

Puntas atornillar 25mm x 32 piezas (PH0 / PH1 x2 / PH2 x2 / PH3 x2 / PZ0 / PZ1 x2 / PZ2 x2 / PZ3 x2 /

SL0.8 / SL1.0 x2 / SL1.2 / T10 x2 / T15 x2 / T20 x2 / T25 / T30 x2 / T40 / H3 / H4 / H5 / H6), Dados x 6

piezas (5 / 6 / 7 / 8 / 10 / 13 mm), Puntas atornillar 50mm 1 piezas (PH1 / PH2 / PH3 / PZ1 / PZ2 /

PZ3 / SL1.0 / SL1.2 / T20 / T25), porta puntas magnético, Punta Avellandador, medidor de diámetro



Región B

Parte N°

D-47232-5

## 100 piezas, Set Accesorios Puntas y Ratchet, Herramientas Manuales

Región B

Parte N°

D-42335-5

# Accesorios

## 100 piezas. Juego de combinación

Medida Métrica Tipo MZ, HSS-R brocas para metal x14pcs. ( 1.5 / 2 / 2.5 / 3 / 3.2 / 3.5 / 4 / 4.5 / 5 / 5.5 / 6 / 6.5 / 7 / 8 mm ), brocas para mampostería x6pcs. ( 3 / 4 / 5 / 6 / 8 / 10 mm ), brocas para madera x7pcs. ( 3 / 4 / 5 / 6 / 7 / 8 / 10 mm ), puntas planas x3pcs. ( 16 / 20 / 25 mm ), puntas de atornillar 25mm x40pcs. ( PH0 x2 / PH1 x2 / PH2x2 / PH3 x3 / PZ0 x2 / PZ1 x2 / PZ2 x2 / PZ3 x3 / SL0.8-4.0 x2 / SL0.8-5.0 x2 / SL1.0-5.5 x2 / SL1.2-6.5 x2 / T10 / T15 / T20 x2 / T25 x2 / T30 / T40 / H3 / H4 / H5 / H6 ), dado x6pcs. ( 6 / 8 / 10 / 11 / 12 / 13 mm ), puntas de atornillar 50mm x16pcs. ( PH1 / PH2 / PH3 / PZ1 / PZ2 / PZ3 / T20 / T25 / T30 / T40 / SL1.0 / SL1.2 / H3 / H4 / H5 / H6 ), Guía de profundidad x4pcs. ( 3 / 5 / 8 / 10 mm ), Hex. wrench 2.5 for depth gauge, Avellanador, medidor de diámetro, Punta, Extensor Magnético



Región B
Parte N°
D-47254-5

## 201 piezas. Juego de combinación

Medida Métrica Tipo MZ, Brocas HSS-R x25pzcas ( 1 x2 / 1.5 x2 / 2 x2 / 2.5 x2 / 3 x2 / 3.2 x2 / 3.5 x2 / 4 x2 / 4.5 / 5 / 5.5 / 6 / 6.5 / 7 / 8 / 9 / 10 mm ), Broca para Mampostería x11pzcas ( 3 x2 / 4 x2 / 5 x2 / 6 x2 / 8 x2 / 10 mm ), Brocas para madera x12pzcas ( 3 x2 / 4 x2 / 5 x2 / 6 x2 / 7 / 8 x2 / 10 mm ), Brocas plana x5pzcas ( 12 / 16 / 22 / 25 / 32 mm ), Punta Avellanador, Depth gauge x4pzcas ( 3 / 5 / 8 / 10 mm ), Llave hex 2.5 para profundidad, Sierra Cilíndrica x5pzcas ( 32 / 38 / 45 / 54 / 68 mm ), Broca piloto para Sierra Cilíndrica, Puntas de atornillar 25mm x60pzcas ( PH0 / PH1 x2 / PH2 x6 / PH3x4 / PH4 / PZ0 / PZ1 x2 / PZ2 x8 / PZ3 x4 / PZ4 / SL0.6 - 4.5 / SL0.8-5.5 / SL1.0-5.5 x2 / SL1.2-6.5 x2 / SL1.2-8.0 / SL1.6-8.0 / T10 x2 / T15 x2 / T20 x2 / T25 x2 / T30 x3 / T40 x2 / H3 x2 / H4 x2 / H5 x2 / H6x2 / H8 ), Puntas atornillar 50mm x50pzcas ( PH0 / PH1 x2 / PH2 x3 / PH3 x3 / PH4 / PZ0 / PZ1 x2 / PZ2 x4 / PZ3 x3 / PZ4 / SL0.5-3.0 / SL0.5-4.0 / SL0.6-3.5 / SL0.6-4.5 / SL0.8-4.0 / SL0.8-5.5 / SL1.0-5.5x2 / SL1.2-6.5 x2 / SL1.2-8.0 / SL1.6-8.0 / T10 x2 / T15 x2 / T20 x2 / T25 / T30 x2 / T40 / H3 / H4 / H5 x2 / H6 x2 / H8 ) Dados x10pzcas ( 5 / 5.5 / 6 / 7 / 8 / 9 / 10 / 11 / 12 / 13 mm ), Dados para herramientas manuales x9pzcas ( 5 / 6 / 7 / 8 / 9 / 10 / 11 / 12 / 13 mm ), Dados adoptador 25mm, Dados adopter 50mm, Mandril, porta puntas magnético, tapón para puntas, medidor de diámetro, Guía para atornillar



Región B
Parte N°
D-47276-2

## Set accesorios 71 piezas. Tipo MZ Maccess Caja Master Set de combinación

6 unidades. mm

Región A
Parte N°
D-47189-6

## Surtido de Brocas con inserción Hex 1/4"

Estos artículos están disponibles bajo pedido. Contáctenos para una cantidad mínima de piezas por pedido.



1/4"Hexagonal (MZ)

Descripción	Zanco tipo	Región A
		Parte No.
Para Acero 5, 6, 8mm, para madera 5,6mm	MZ	D-20769
Para mampostería 6mm, para madera 5,6mm, para acero 5,6mm	MZ	D-23759

## Set de Brocas y Puntas de 17 piezas

Estos artículos están disponibles bajo pedido. Contáctenos para una cantidad mínima de piezas por pedido.

Con empaque con medida métrica, de doble blister con inserción.

Hexagonal de 1/4". Para acero 4,5,6,8mm, para acero y madera 6,8mm 11 pcs.

Juego de puntas para atornillar con porta puntas magnético D-30651

1/4"Hexagonal (MZ)



Zanco tipo	Región A
	Parte No.
MZ	D-31762

## Surtido de Brocas

Estos artículos están disponibles bajo pedido. Contáctenos para una cantidad mínima de piezas por pedido.

## Surtido de 9 piezas

5,6, y 8mm de 3 diferente tipos  
HSS-TiN broca (para metal)  
tipo (para mampostería)  
Broca para Madera (para madera)



Región A
Parte N°
D-08660

## Accesorio para fijación Makpac

Región A
Parte N°
198730-6



# HIELERA MAKPAC

## Hielera MAKPAC

20 mm de espesor formado de poliestireno y Sellos alrededor de la superficie de contacto entre la tapa y la caja.



Atornillar



Correa de transporte

Apilable con otros  
MAKPAC (opcional)



11L

198254-2 (Tipo 3)

500mL  x 10    2L  x 2

18L

198253-4 (Tipo 4)

500mL  x 20    2L  x 4

	198254-2 (Tipo 3)	198253-4 (Tipo 4)
<b>Dimensiones</b>	295 x 395 x 210mm	295 x 395 x 315mm
<b>(L x A x A)</b>	(11-5/8" x 15-1/2" x 8-1/4")	(11-5/8" x 15-1/2" x 12-3/8")
<b>Peso Neto</b>	2.9kg (6.3lbs)	3.7kg (8.1lbs)
<b>Capacidad</b>	11 Lts (Mediana)	18 Lts (Grande)

**Equipo Estandar:** Correa de transporte

# ACCESORIOS

## ▣ Cortar



Diametro / Buje



Nº Dientes



Grosor



Grosor



Rastrillo



Anillo



Corte siguiendo la veta



Corte Cruzado



Punta Incrustada



Silencio



M-force



Corte rápido



Cortes limpios



Corte Extra Limpio



Cubierto



Alto rendimiento



Larga vida



PCD Tip



Forma

# Hoja Sierra de Carburo

## Forma del diente

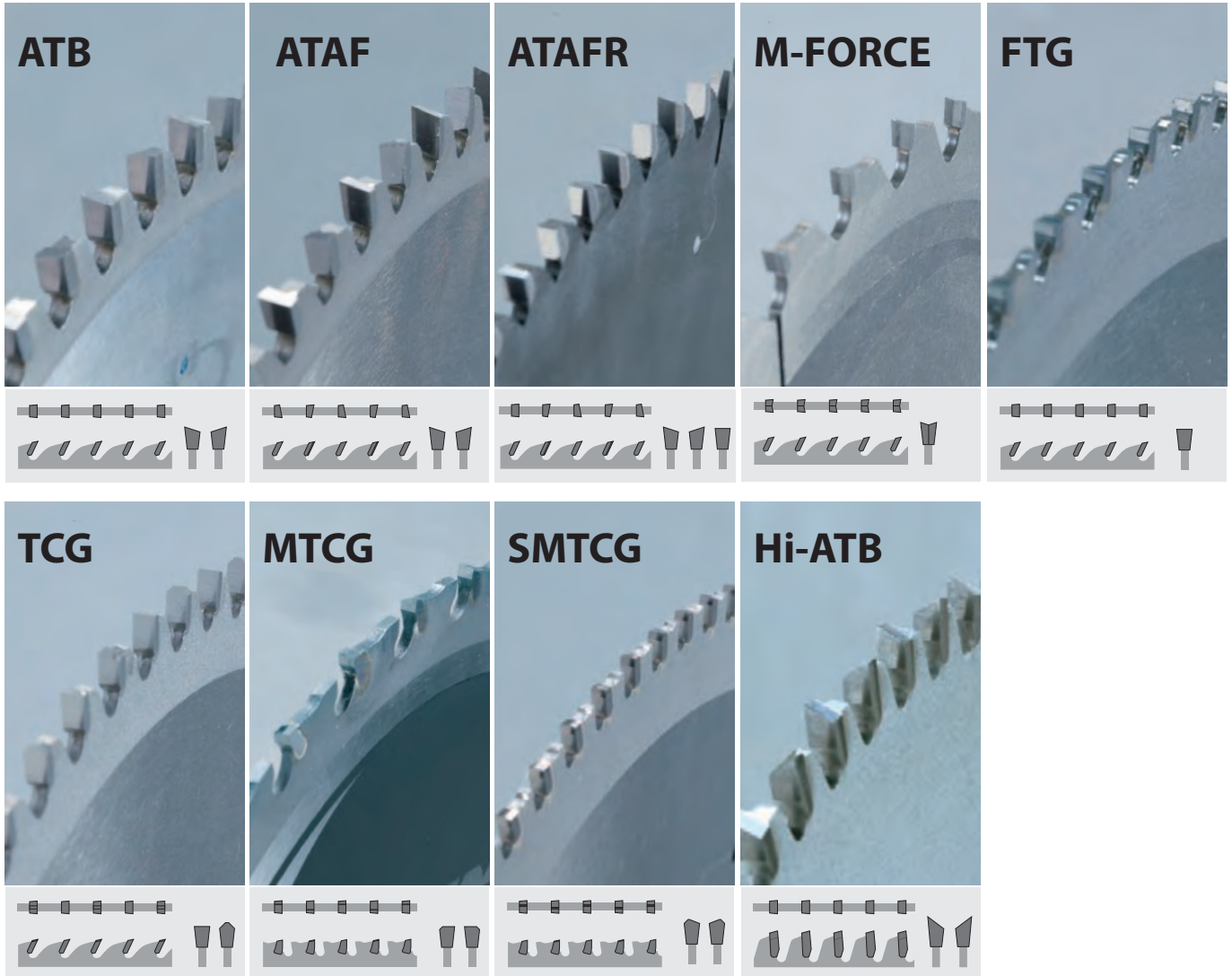

## Término Técnico

<p><b>Hendidura láser</b></p>	<p><b>Cubierto</b></p>	<p><b>Punta Inclustada</b></p>	<p><b>Punta P.C.D.</b></p>
<p>Sistema de amortiguación de vibraciones Resinbond, las ranuras láser del cuerpo permiten cortes más suaves y silenciosos.</p>	<p>PTFE (Teflón) Placa de revestimiento para reducir la acumulación y bajar la resistencia.</p>	<p>El diseño de dientes insertados, incrementado en gran medida por el área de la soldadura de punta a punta del cuerpo, le da un mayor apoyo y fuerza.</p>	<p>PCD (Diamante Poli-Cristalizado) las pastillas son extremadamente fuertes y de gran resistencia. Las pastillas PCD de los discos de corte son la mejor opción para un rendimiento de larga duración al cortar tableros de fibrocemento.</p>

## Empaque General

Estos artículos están disponibles bajo pedido. Contáctenos para una cantidad mínima de piezas por pedido.

### Sierra estándar

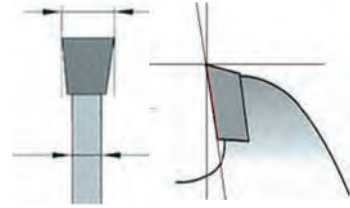

Empaque General

Diámetro exterior (mm)	Perforación (mm)	Anillo (mm)	Grosor (mm)	Base (mm)	No. Dientes	Rastrillo	Forma del diente	Material	Nota	Por pkg	Parte N°
------------------------	------------------	-------------	-------------	-----------	-------------	-----------	------------------	----------	------	---------	----------



(Sierra Circular)

110	20		1.85	1.3	12	20	ATB	Madera		1	A-81723
235	25.4	25	2.6	1.8		20	ATAF	Madera		1	A-81474
235	25.4	25	2.6	1.6	60	15	ATAF	Madera			A-81480

(Sierra Circular Económica)

235	25		2.4	1.6	20	20	ATB	Madera		1	*D-15811
235	25		2.4	1.6	40	18	ATB	Madera		1	*D-16570



(Sierra Ingleteadora Compuesta / Sierra Ingleteadora)

216	25.4		2.4	1.6	48	5	ATB	Madera		1	B-39497
255	25.4		2.3	1.8	32	5	ATAF	Madera		1	A-83696
255	25.4	25	2.8	2	80	15	ATAF	Madera		1	A-82286
255	25.4	25	2.6	2	100	15	ATAF	Madera		1	A-82292



Disco Sierra (panelera)

Diámetro	Perforación	N° Dientes	Material	Otros	Parte N°
165	20	60	Aluminio	Soldadura Laser	B-56574
165	20	48	Madera	Terminación - para SP600D	B-56873
165	20	48	Duro	Corian-Para SP600D	B-56910
165	20	42	MDF	Hil-ATB-Para SP600D	B-56926
165	20	56	Madera / MDF / Laminado	Para SP600D EFFICUT	B-57370
165	20	55	Madera / MDF / Laminado	Para SP600D	B-57087
165	20	24	Madera	Grosor: 1.5mm - Base: 1mm - Rastrillo: 20	A-85101
165	20	24	Madera	Grosor: 2mm - Base: 1.3mm - Rastrillo: 20	*D-03333
165	20	40	Madera	Grosor: 2mm - Base: 1.3mm - Rastrillo: 18	*D-03349
165	20	40	Madera	Grosor: 2mm - Base: 1.6mm	A-85195
165	20	48T	Materiales duros	-	B-10344
165	20	52	Madera	Grosor: 1.6mm - Base: 1mm - Rastrillo: 20	B-19059

Disco Sierra grano de Carburo

115	22.23	-	Madera	Materiales de construcción	B-57716
-----	-------	---	--------	----------------------------	---------

# Accesorios

Diámetro exterior (mm)	Perforación (mm)	Anillo (mm)	Grosor (mm)	Base (mm)	No. Dientes	Rastrillo	Forma del diente	Material	Nota	Por pkg	Parte N°
------------------------	------------------	-------------	-------------	-----------	-------------	-----------	------------------	----------	------	---------	----------



255	25.4	25	2.4	1.8	24	25	ATAF	Madera		1	A-82513
255	25.4	25	2.4	1.8	40	20	ATAF	Madera		1	A-82529
255	25.4	25	2.8	2	60	20	ATAF	Madera		1	A-81505
305	25.4	25	3.4	2.4	30	25	ATB	Madera		1	A-82068
305	25.4	25	3.4	2.4	40	25	ATB	Madera		1	A-82080
305	25.4	25	3	2	60	20	ATAF	Madera		1	A-82105
355	25.4	25	3.6	2.6	30	25	ATB	Madera		1	A-82111
355	25.4	25	3.6	2.6	40	25	ATB	Madera		1	A-82133
355	25.4	25	3.4	2.4	60	20	ATAF	Madera		1	A-82149



(Sierra Ingleteadora Compuesta / Sierra Ingleteadora)

255	25.4	25	2.6	2	120	0	ATB	Aluminio		1	A-81614
260	25.4		3	2	70	5	TCG	Aluminio		1	*D-03408
260	25.4		3	2	100	5	TCG	Aluminio		1	*D-03414
260	30		-	-	60	-	RF	Aluminio		1	*D-46408
260	25.4		-	-	100	-	-	Aluminio			D-59162
260	25.4		-	-	120	-	-	Aluminio			D-61058



(Sierra de Banco)

255	25.4	25	2.6	2	80	0	ATB	Aluminio		1	A-82535
305	25.4	25	2.8	2.2	80	0	ATB	Aluminio		1	A-82541
355	25.4	25	3	2.4	80	0	ATB	Aluminio		1	A-82579

## Especializado para corte de metal

Diámetro exterior (mm)	Perforación (mm)	Anillo (mm)	Grosor (mm)	Base (mm)	No. Dientes	Rastrillo	Forma del diente	Material	Para	Por pkg	Parte N°
------------------------	------------------	-------------	-------------	-----------	-------------	-----------	------------------	----------	------	---------	----------



(Sierra circular para metal Inalámbrica)

85	15		1	0.7	20	10	ATB	Madera		1	B-14607
136	20		1.5	1.2	30	0	MTCG	Acero inoxidable		1	B-07319
136	20		1.4	1.1	50	-15	ATB	Hoja delgada de metal		1	B-07325
136	20		1.6	1	50	0	ATB	Aluminio	-	1	B-40325
136	20		-	-	56	-	-	Metal Acero Inox	DCS550	-	B-23117
136	20	15.88	1.5	1	16	20	ATB	Madera		1	B-19021
136	20	15.88	1.5	1	24	20	ATB	Madera		1	B-19037
136	20	15.88	1.5	1	36	18	ATB	Madera		1	B-19043
136	20	15.88	1.6	1	50	0	ATB	Aluminio		1	B-40325
150	20		-	-	32	-	-	Metal	-	-	B-46296
150	20		-	-	52	-	-	Plancha Metal	-		B-47008
150	20		-	-	60	-	-	Inox	-	-	B-47014

# Accesorios

Diámetro exterior (mm)	Perforación (mm)	Anillo (mm)	Grosor (mm)	Base (mm)	No. Dientes	Rastrillo	Forma del diente	Material	Nota	Por pkg	Parte N°
------------------------	------------------	-------------	-------------	-----------	-------------	-----------	------------------	----------	------	---------	----------

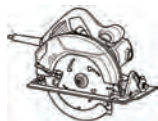

(Sierra Circular Estandar)



185	15.88		2	1.3	16	18	ATB	Madera		1	*D-03420
185	15.88		2	1.3	24	18	ATB	Madera		1	*D-03436
185	15.88		2	1.3	40	18	ATB	Madera		1	*D-20688
185	15.88		2.4	1	60	12	TCG	Madera/MDF		1	*D-21381
185	15.88		-	-	60	20	-	Madera		1	D-61466
210	15.88		2	1.3	24	20	ATB	Madera		1	*D-21521
210	15.88		2	1.3	40		ATB	Madera		1	*D-31728
255	15.88		2.3	1.8	70	5	ATAF	Madera		1	A-93550
305	25.4		2.5	1.9	70	0	ATAF	Madera		1	A-94443



(Sierra Ingleteadora Compuesta / Sierra Ingleteadora)

185	20	-	-	-	40T	-	-	Aluminio		1	D-62119
185	15.88		2.2	1.5	40	5	FTG	Aluminio		1	*D-03464
190	15.88		2	1.4	60	5	ATB	Aluminio		1	A-90635
255	15.88		2.8	2	70	0	TCG	Aluminio		1	*D-19059
255	15.88		2.8	2	100	-3	TCG	Aluminio		1	*D-19065
305	25.4		3	2.2	80	5	TCG	Aluminio		1	*D-03486

305	25.4	15.88	1.6	1	60	20	ATB	Metal		5	B-29642
305	25.4	15.88	1.5	1	100	20	ATB	Acero Inox		5	B-29658
305	25.4	15.88	2.1	1	60	20	ATB	Acero Dulce		5	B-33956
305	25.4	15.88	2.4	1	60	20	ATB	Acero Dulce		5	B-33962
305	25.4	15.88	2.3	1	78	20	ATB	Acero Dulce delgado		5	B-33978

# Accesorios

Diámetro exterior (mm)	Perforación (mm)	Anillo (mm)	Grosor (mm)	Base (mm)	Nº Dientes	Rastrillo	Forma del diente	Material	Nota	Por pkg	Parte Nº
------------------------	------------------	-------------	-------------	-----------	------------	-----------	------------------	----------	------	---------	----------



(Sierra Circular)

165	20	15.88	1.6	1.1	72	15	ATAF	Madera/MDF	Hendidura láser	1	B-40490
235	25.4	25/15.88	2.4	1.6	60	20	ATAF	Madera		1	B-19168
235	25.4	25/15.88	2.4	1.6	80	15	ATAF	Madera		1	B-19174

Diámetro exterior (mm)	Eje	Nº Dientes	Forma del diente	Material	Buje	Nota				Por pkg	Parte Nº
7-1/4"	5/8"	24-40	ATAF	Madera						2	D-25591
8-1/4"	5/8"	40	ATAF	Madera						1	D-31728
8-1/4"	30mm	18	ATAF	Madera	25mm					1	A-81767
8-1/4"	30mm	24	ATAF	Madera	25mm					1	A-81773
8-1/4"	30mm	48	ATAF	Madera	25mm					1	A-81789

## Triple Pack Hoja Sierra

180mm	30mm	16-20-40	ATAF	Madera						1	D-44769
-------	------	----------	------	--------	--	--	--	--	--	---	---------

## (Sierra Circular Económico)

165	20	15.88	2	1.2	16	12	ATB	Madera		1	D-51306
165	20	15.88	2	1.2	24	12	ATB	Madera		1	D-51312
165	20	15.88	2	1.2	40	12	ATB	Madera		1	D-51328
185	30	15.88	2.2	1.4	16	18	ATB	Madera		1	D-51334
185	30	15.88	2.2	1.4	24	15	ATB	Madera		1	D-51340
185	30	15.88	2.2	1.4	40	14	ATB	Madera		1	D-51356
235	30	25/15.88	2.5	1.6	20	14	ATB	Madera		1	D-51362
235	30	25/15.88	2.5	1.6	40	12	ATB	Madera		1	D-51378
235	30	25/15.88	2.5	1.6	60	12	ATB	Madera		1	D-51384



(Sierra Ingleteadora Compuesta / Sierra Ingleteadora)

255	30	25.4/15.88	2.3	1.8	80	5	ATB	Madera		1	B-19255
255	30	25.4/15.88	2.3	1.8	100	5	ATB	Madera		1	B-19261
260	30	25.4/15.88	2.3	1.8	40	5	ATB	Madera		1	B-19277
260	30	25.4/15.88	2.3	1.8	60	5	ATB	Madera		1	B-19283
260	30	25.4/15.88	2.3	1.8	80	5	ATB	Madera		1	B-19299
260	30	25.4/15.88	2.3	1.8	100	5	ATB	Madera		1	B-19308
305	30	25.4	2.3	1.8	40	5	ATB	Madera		1	B-19358
305	30	25.4	2.3	1.8	60	5	ATB	Madera		1	B-19364
305	30	25.4	2.3	1.8	80	5	ATB	Madera		1	B-19370
305	30	25.4	2.3	1.8	100	5	ATB	Madera		1	B-19386

## (Disco Ranuradora)



Diámetro	Eje	Tipo	Angulo	Parte Nº
118	20	6T	90°	B-48832
118	20	6T	135°	B-48860

## (Set cortador varillas)

Para Modelo: DSC250

Parte Nº
SC09002890

# Accesorios



(Sierra de Banco)

(2705, MLT100, el equipo más grande para la artesanía en madera)

300	30	25.4	3.2	2.2	96	5	TCG	Madera/MDF	Cubierto / Corte láser	1	B-39279
300	30	25.4	3.2	2.2	96	5	Hi-ATB	Madera/MDF	Cubierto / Corte láser	1	B-39291

(2703,2704,LH1040,LH1200)

250	30	25.4/15.88	2.6	1.8	80	5	TCG	Melamina	Cubierto / Corte láser	1	B-42606
300	30	25.4	2.6	1.8	96	5	TCG	Melamina	Cubierto / Corte láser	1	B-42612
250	30	25.4/15.88	2.6	1.8	80	-5	Hi-ATB	Melamina	Cubierto / Corte láser	1	B-42628
300	30	25.4	2.6	1.8	96	-5	Hi-ATB	Melamina	Cubierto / Corte láser	1	B-42634

(Disco Sierra)

Diámetro	Eje	Tipo	Material	Parte N°
185	5/8	4T	Fibro cemento	B-48832
260	5/8	6	Fibro Cemento	A-95130

exterior	Perforación (mm)	Anillo (mm)	Grosor (mm)	Base (mm)	N° Dientes	Rastrillo	Forma del diente	Material	Nota	Por pkg	Parte N°
----------	------------------	-------------	-------------	-----------	------------	-----------	------------------	----------	------	---------	----------

## Especializado para corte de Aluminio



(Sierra Circular)

185	25.4	25/15.88	2.4	1.8	60	0	TCG	Aluminio		1	B-19716
260	30				80		TCG	Aluminio		1	B-19744



(Sierra Ingleteadora Compuesta / Sierra Ingleteadora)

190	30	25.4/15.88	2	1.4	60	-5	TCG	Aluminio		1	B-19738
260	30	25.4/15.88	2.3	1.8	80	-5	TCG	Aluminio		1	B-19744
260	30	25.4	2.3	1.8	100	-5	TCG	Aluminio		1	B-19750
305	30	25.4	2.3	1.8	80	-5	TCG	Aluminio		1	B-19766
305	30	25.4	2.3	1.8	100	-5	TCG	Aluminio		1	B-19772



(Cortadora Circular de Metal)

185	20	15.88	1.9	1.5	36	0	ATB	Acero dulce		1	B-33912
185	20	15.88	2	1.6	38	0	MTCG	Acero dulce		1	B-33928
185	20	15.88	2	1.6	48	0	MTCG	Acero dulce delgado		1	B-33934
185	20	15.88	1.7	1.3	70	-10	FTG	Base de acero corrugado		1	B-33940
185	20	15.88	1.6	1.3	64		SMTCG	Acero Inoxidable / Acero dulce	Hendidura láser	1	B-31681
185	20	15.88	1.6	1	64	20	ATB	Metal		3	B-29636
185	20	15.88	1.6	1	36	20	ATB	Metal		3	B-29620

## Accesorios

# Hoja de Calar

### Diente tipo

#### Dientes laterales

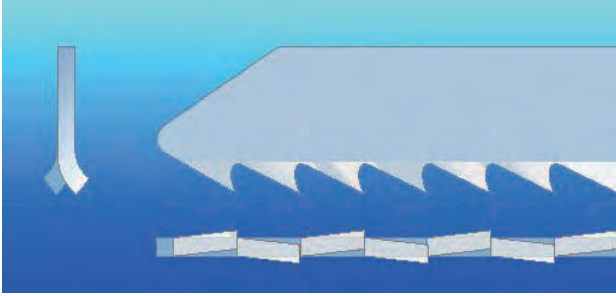

#### Superficie de dientes laterales

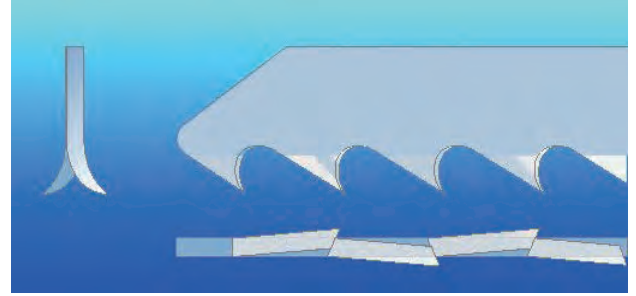

#### Cortadoras (Metal)

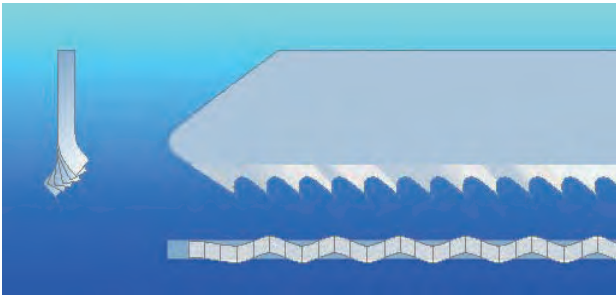

#### Esmeriladoras / Pulidoras

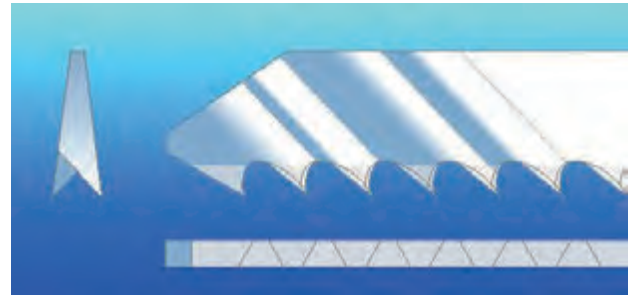

### Fabricación de dientes

#### Dientes

- Bajo costo por el tipo de manufactura
- Para cortes en general
- Suave para materiales duros
- Larga vida del disco



#### Dientes

- Costo del acuerdo a la manufactura
- Muy fuerte
- Corte preciso y limpio
- Suave para materiales de dureza media



### Método de Producción

- **Juego lateral:** cada diente es alternado individualmente a la izquierda y la derecha. Ejemplo de configuración: derecha, izquierda, recta, etc.
- **Juego ondulado:** La fila de dientes tiene forma de onda
- **Superficie:** El cuerpo de la hoja se estrecha en la parte posterior (cónico)

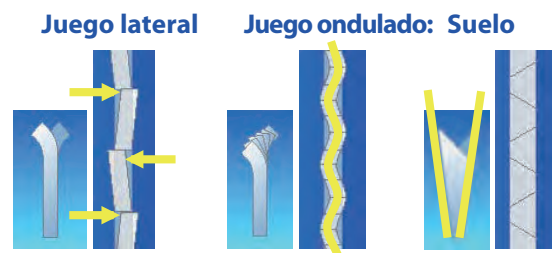

### Hoja de Calar

- **HSS (Acero de Alta Velocidad)** para corte de materiales suaves como madera o plásticos.
- **HSS (Acero de Alta Velocidad)** para corte de materiales duros como metales.
- **BiM (Bi-Metal, HCS base y dientes HSS)** para corte de materiales suaves a duros como madera, metal o plásticos.
- **TC (Carburo de Tungsteno)** para corte de fibra de vidrio reforzada con plástico, planchas de fibrocemento o yeso.

## Hoja de Calar Tipo Makita

Para Modelo:

4300BA/BV, 4322M, 4323M, 4326M, 4327M



Forma	No	Madera contrachapa (mm)	Plásticos (mm)	Aluminio (mm)	Acero inoxidable (mm)	Acero al carbono (mm)	Características de la aplicación	Longitud de trabajo (mm)	Dientes por pulgadas	Material	Tipo de corte	Por pkg	Región B
													Parte N°

### Madera/ Básico

	16	3-50	3-50	-	-	-	Para cortes curvos	60	9	HCS		5	A-85830
--	----	------	------	---	---	---	--------------------	----	---	-----	--	---	---------

### Madera / Finalización

	10	4-50	4-50	-	-	-	Para trabajo de acabado, especialmente en triplay	60	9	HCS		5	A-85818
--	----	------	------	---	---	---	---	----	---	-----	--	---	---------

### Trabajo duro/ chapas decorativas

	2	3-50	3-50	2-6	-	2-6	Para chapado decorativo	60	14	HSS		5	A-85852
	4	3-50	3-50	3-6	-	3-6	Para madera dura, lámina de acero dulce y plásticos duros	60	9	HSS		5	A-85874

### Terminación de placas decorativas

	42	2-50	2-50	-	-	-	Para chapas decorativas	60	16	HSS		5	A-85896
--	----	------	------	---	---	---	-------------------------	----	----	-----	--	---	---------

## Hoja de Calar - encastre tipo B

Para Modelo:

DJV181, DJV182, DJV141, DJV142, BJV180, BJV140, JV183D, JV143D, JV0600, JV100D, DJR185, DJR145, JR102D

4326, 4327, 4328, 4329, 4350T/CT/FCT, 4351T/CT/FCT



Forma	No	Madera contrachapa (mm)	Plásticos (mm)	Aluminio (mm)	Acero inoxidable (mm)	Acero al carbono (mm)	Características de la aplicación	Longitud de trabajo (mm)	Dientes por pulgadas	Material	Tipo de corte	Por pkg	Región B
													Parte N°

### Sierra de calar super express





	B-50	5-50	5-50	-	-	-	Para trabajos de acabado en madera y plástico	77	8.5 - 10.6	HCS		5	B-06460
	B-51	-	-	-	1-3	1-8	Para cortes en acero dulce, acero inoxidable	77	9.8 - 18.1	HSS		5	B-06476
	B-52	5-50	5-50	3-35	3-5	3-8	Para corte universal de materiales	77	5.5 - 9.8	HSS		5	B-06482

### Madera/ Básico

	B-11	4-65	4-65	-	-	-	Para cortes en general	70	8	HCS		5	A-85656
	B-15	3-35	3-35	-	-	-	Ideal para corte de materiales delgados	50	12	HCS		5	A-85678
	B-18	2-35	2-35	-	-	-	Para cortes curvos	45	14	HCS		5	A-85709

Forma	No	Madera contrachapa (mm)	Plásticos (mm)	Aluminio (mm)	Acero inoxidable (mm)	Acero al carbono (mm)	Características de la aplicación	Longitud de trabajo (mm)	Dientes por pulgadas	Material	Tipo de corte	Por plg	Región B
													Parte No.

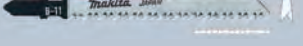
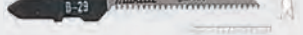

## Madera / Corte Rápidos

	B-16	5-65	5-65	-	-	-	para corte rápido y basto	75	6	HCS	↑	5	A-85684
	B-16L	5-135	5-135	-	-	-	para corte rápido y basto	150	6	HCS	↑	5	792726-5
	B-17	5-60	5-60	-	-	-	para corte curvo rápido	70	6	HCS	↻	5	A-85690
	B-10	3-65	3-65	-	-	-	Para trabajo de acabado, especialmente en triplay	75	9	HCS	↑	5	A-85628
	B-11	3-60	3-60	-	-	-	Trabajos en de acabado en madera y plásticos	75	9	HCS	↑	5	A-85634
	B-29	2-35	2-35	-	-	-	Para cortes curvos	42	16	HCS	↻	5	A-80400

## Trabajo duro/ chapas decorativas

	B-25	3-60	3-60	3-6	-	3-6	Para madera dura, hojas delgadas de acero dulce y plásticos duros	75	9	HSS	↑	5	A-85765
	B-26	3-60	3-60	3-10	-	3-10	Para cortes curvos en madera dura y plásticos duros	70	9	HSS	↑	5	A-85771

## Finalización de placas decorativas

	B-22	-	1-6	1-3	1-3	-	Para acero dulce, plásticos duros especialmente para lámina delgada de metal	50	24	HSS	↑	5	A-85737
	B-24	-	1-3	1-2	0,5-2	0,5-2	Para metal muy delgado	50	32	HSS	↑	5	A-85759
	B-23	3-35	3-35	2-6	-	2-6	Chapas decorativas, láminas de metal de grosor medio	50	14	HSS	↑	5	A-85743





## Para plásticos

	B-21	-	3-60	1-10	-	-	para trabajos de acabado en plástico	75	12	HSS	↑	5	A-85721
---	------	---	------	------	---	---	--------------------------------------	----	----	-----	---	---	---------

## Hoja de Calar Tipo Económico

Para Modelo:

DJV181, DJV182, DJV141, DJV142, BJV180, BJV140, JV183D, JV143D, JV0600, JV100D, DJR185, DJR145, JR102D  
4326, 4327, 4328, 4329, 4350T/CT/FCT, 4351T/CT/FCT

Forma	No	Madera contrachapa (mm)	Plásticos (mm)	Aluminio (mm)	Acero inoxidable (mm)	Acero al carbono (mm)	Características de la aplicación	Longitud de trabajo (mm)	Dientes por pulgadas	Material	Tipo de corte	Región A	
												Parte N°	
	4-50	-	-	-	-	-	Madera / Básico	74	8	HCS	↑	5	D-34877
	4-50	-	-	-	-	-	Madera / Corte Rápidos	74	6	HCS	↑	5	D-34883
	4-50	-	-	-	-	-	Madera / Rápido, Curva	74	6	HCS	↻	5	D-34899
	-	-	-	-	1-3	-	Metal / Básico	51	21	HSS	↑	5	D-34908
	4-50	-	-	-	-	-	Madera / Finalización	74	9	HCS	↑	5	D-44214

## Sierra de banco con pasador de acero al carbono SJ401

Largo (mm)	Espesor (mm)	Dientes por pulgada	Parte N°
------------	--------------	---------------------	----------



Madera, madera contrachapada y plásticos 12,5 a 19 mm, MDF, Drywall.

254	046	15	B-07478
-----	-----	----	---------



## Juego de Calar Makita

\* Super cuchillo para sierra de calar



Tipo	5 diferentes hojas de sierra de calar en un paquete					Parte N°
Tipo B	B-10S	B-13	B-16	B-22	B-23	A-86898
Tipo B	B-50	B-51	B-52	-	-	*B-06292

## Hojas de calar para Sierra Sable Modelos JR100FT, JR102D

HCS / Acero de alto carbón para corte de materiales suaves como madera o plásticos HSS / Acero de alta velocidad para corte en materiales duros como metales, aluminio y no ferrosos.

### Para Cortar

Forma	No	Madera contrachapa (mm)	Plásticos (mm)	Aluminio (mm)	Acero inoxidable (mm)	Acero al carbono (mm)	Características de la aplicación	Longitud de trabajo (mm)	Dientes por pulgadas	Material	Tipo de corte	Por pkg	Región B
													Parte N°

### Madera / Finalización

	B-10	3-65	3-65	-	-	-	Para trabajos de acabado rápido, especialmente en triplay	75	9	HCS		5	A-85628
--	------	------	------	---	---	---	---	----	---	-----	--	---	---------

### Finalización de placas decorativas

	B-19	3-50	3-50	-	-	-	Dientes reversibles para cortes libres de astillas. Para plásticos duros y chapas decorativas	65	12	HCS		5	A-85715
--	------	------	------	---	---	---	---	----	----	-----	--	---	---------

### Metal / Básico

	B-22S	-	1-6	1-3	1-3	1-3	Tipo corto B-22	32	24	HSS		5	B-04949
--	-------	---	-----	-----	-----	-----	-----------------	----	----	-----	--	---	---------

### Metal / Cortes Finos

	B-24	-	1-3	1-2	0.5-2	0.5-2	Para metal muy delgado	50	32	HSS		5	A-85759
--	------	---	-----	-----	-------	-------	------------------------	----	----	-----	--	---	---------

## Hojas de calar para Sierra Sable

Para Modelo: DJR185, DJR183, DJR145, DJR143, JR140D, JR180D, BJR141, BJR181, BJR182, BJR240, JR3050T, JR3060T, JR3070CT

Tipo	Dientes por pulgadas	Longitud total (mm)	Aplicación	Material del diente	Por pkg	Parte N°
------	----------------------	---------------------	------------	---------------------	---------	----------

### Hoja de Calar para Sierra Sable Super Express

	7-18	152	Para corte rápido de metal (Hierro/acero 1.5-8.0mm, Plástico 5-77mm)	Bi-Metal	5	B-05038
	6-11	152	Corte rápido para metal no-ferroso, aluminio, plásticos, madera con clavo, acero (Hierro/acero 5-8mm, Plástico 5-77mm, Madera 5-77mm)	Bi-Metal	5	B-05044
	6-10	203	Corte rápido para madera	HCS	5	B-05153

### Para Acero /Básico



	14	152	Para lámina de acero 3-8mm Para tubo de hierro de 10-100mm de diám. o menos.	Bi-Metal	2	D-51627
	14	225	Para lámina de acero 3-8mm Para tubo de hierro de 10-175mm de diám. o menos.	Bi-Metal	2	D-51655
	18	152	Para lámina de acero 1.5-4mm Para tubo de hierro de 5-100mm de diám. o menos.	Bi-Metal	2	D-51633
	18	152	Para lámina de acero 1.5mm-3.0 mm. Para tubo de hierro de 100 mm de diám. o menos.	Bi-Metal	5	B-05169
	18	225	metal plate 1.5-4mm pipe 5-175mm	Bi-Metal	2	D-51661
	24	152	Para lámina de acero 0.7-3mm Para tubo de hierro de 5-100mm de diám. o menos.	Bi-Metal	2	D-51649
	24	225	Para lámina de acero 0.7-3mm Para tubo de hierro de 5-175mm de diám. o menos.	Bi-Metal	2	D-51677
	24	165	24T x 165 mm	Metal	5	B-00832

Tipo	Dientes por pulgadas	Longitud total (mm)	Aplicación	Material del diente	Per pkg	Parte N°
------	----------------------	---------------------	------------	---------------------	---------	----------



### Para Madera / Básico

 No.3020	10	150	Para madera, triplay 5mm.-90mm.	HCS	5	A-02319
No.3023	10	250	Para madera de espesor de 5mm.-190mm.	HCS	5	B-00767

### Para Madera / Rápido

 No.3019	4	150	Para cortes rudos y rápidos en madera de espesor de 20mm-90mm	HCS	5	A-02303
 No.3030	6	300	Para trabajos rudos en madera de espesor de 10mm-250mm	HCS	5	B-03030
 No.86309	6	100	para corte rápido y basto	HCS	5	A-86309



### Para Madera con Clavos

 Makita Bi-Metal	6	152	Para madera con clavos 10mm-100mm, Fibra de vidrio 8-50mm	Bi-Metal	5	B-05175
 Makita Bi-Metal	10	152	Para tarimas, madera con clavos 5-100mm, hojas de metal, tubos, perfiles de aluminio 3-12mm	Bi-Metal	5	B-31843
 Makita Bi-Metal	10	228	Para tarimas, madera con clavos 5-100mm, hojas de metal, tubos, perfiles de aluminio 3-12mm	Bi-Metal	5	B-31859





### Para Madera y Acero

 Makita Bi-Metal	5-8	305	Madera con clavos/metal, aglomerado (10-250mm), hormigón (10-250mm), plásticos/fibra de vidrio plástico reforzado, perfiles (5-60mm)	Bi-Metal	3	B-10637
---	-----	-----	--	----------	---	---------



### Para Uso especial

 Makita TC-HM	-	152	Para lámina de acero inoxidable 2mm-4mm, tubo de acero inoxidable 50mm diám. o menos, fibra de vidrio	TC/HM	2	B-07250
 Makita Granito de diamante	-	228	Tubo de Acero fundido 150mm diámetro o menos para ladrillo rojo 10-175mm, FRP/ Epóxico 3-175mm	Grano de diamante	2	B-31871

### Para Hielo / Material Congelado

 Makita B-10609	3	305	Para hielo 10-250 mm	Acero inoxidable	1	B-10609
 Makita B-30564	6	228	Para hielo 10-175 mm	Acero inoxidable	1	B-30564
 Makita B-23248	6	305	Para hielo 10-250 mm	Acero inoxidable	1	B-23248
 Makita B-30570	10	228	Para hielo 10-175 mm	Acero inoxidable	1	B-30570
 Makita B-23254	10	305	Para hielo 10-250 mm	Acero inoxidable	1	B-23254

### Para Modelo: JR100D, JR102D

 Makita Bi-Metal	24	100	Para metal de espesor de 0.7-3.0mm.	Bi-Metal	5	B-20395
 Makita Bi-Metal	18	100	Para metal de espesor de 1.5-4.0mm.	Bi-Metal	5	B-20404
 Makita Bi-Metal	14	100	Para metal de espesor de 3.0-8.0mm	Bi-Metal	5	B-20410

### Para Madera y Acero

 Makita Bi-Metal	10	100	Para lámina de metal de 3.0-12.0mm, madera de 10.0-50.0mm	Bi-Metal	5	B-20426
 Makita Bi-Metal	14-18	100	Para metal de espesor de 3.0-8.0mm, madera de 10.0-50.0mm	Bi-Metal	5	B-20454

### Para Madera con Clavos

 Makita Bi-Metal	6	100	Para madera con clavos 10.0mm-50.0mm,	Bi-Metal	5	B-20432
---	---	-----	---------------------------------------	----------	---	---------

### Para Yeso Cartón

 Makita Bi-Metal	6	100	Para tablaroca 5.0-50.0mm	Bi-Metal	5	B-20448
---	---	-----	---------------------------	----------	---	---------

### Acabado

Característica	Tipo	Material	Parte N°
Hoja sierra de calar Larga Vida	B-28	MDF	B-28709
Hoja sierra de calar	B-28C	MDF	B-28721
Set Hojas de Calar N° 1 - 2 - 3 - 8 - 10S			A-90803
Sierra Sable 260 x 30 x 60T	T.C.T.	-	D-46408

## Sierras Sable

	Tipo	Medida (mm)	Diente (mm)	Dientes	Per Paq.	Material	Parte N°
	Sierra recíproca	190	0.6	8.5 TPI	1	Para Ramas, Madera	B-56580
	Sierra recíproca	190	0.6	15 TPI	1	Para Bamboo, Madera	B-56596
	Sierra recíproca	225	0.9	8.5 TPI	1	Para Ramas, Madera	B-57386
	Sierra recíproca	225	0.9	15 TPI	1	Para Bamboo, Madera	B-57392
	Sierra Sable	152	1	--	1	Metal TC/HM, Acero fundido	B-55572
	Sierra Sable	228	1	--	1	Metal TC/HM, Acero fundido	B-55588
	Sierra Sable	305	1	--	1	Metal TC/HM, Acero fundido	B-55594
	Super Express Sierra Sable BiM	152	0.9	7-18 TPI	25	Metal	B-05038-25
	Super Express Sierra Sable BiM	152	0.9	6-11 TPI	25	Madera y Metal	B-05044-25
	Super Express Sierra Sable HCS	152	0.9	7-18 TPI	25	Metal	B-05153-25
	Sierra Sable BiM	228	0.9	18 TPI	25	Metal	B-16782-25
	Sierra Sable Carburo	152	1.25	6-8 TPIY	1	Madera y Metal	B-49834
	Sierra Sable Carburo	228	1.25	6-8 TPIY	1	Madera y Metal	B-49840
	Sierra Sable Carburo	305	1.25	6-8 TPIY	1	Madera y Metal	B-49856

## Set de Sierras (Set de 2 piezas)



Para Modelo	Material	Parte N°
Reciprosaw Blade HCS	Drywall	B-49703
Reciprosaw Blade HCS	Madera	B-49719

## Hoja para Sierra de Banda

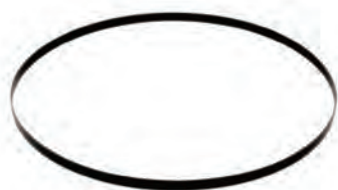

Para Modelo:  
2107FK, LB1200F

Modelo N°	Ancho (mm)	N° de dientes por pulgadas	Aplicación	Parte N°
LB1200F	16	4	Madera / para corte cruzado	B-16667
	13	4	Madera / para universal	B-16673
	6	6	Madera / para corte curvo	B-16689
	16	14	Metal no ferroso	B-16695

Diente de honda

Ancho: 13mm Grosor: 0.5mm Longitud: 1,140mm

Modelo N°	Tipo	Espesor de la pieza de trabajo	N° de dientes por pulgadas	Aplicación	Parte N°
BPB180, 2106, 2107F, 2107FW	Acero al carbón (3pzas. /juego)		6	Madera	792567-9
		Más de 5 mm	14	Plásticos y metal no ferroso. Acero dulce, acero fundido hierro fundido.	792560-3
		4 mm- 5 mm	18		792559-8
		Menos de 4 mm	24		792558-0
	Bi-Metal (1pza.)	Más de 5 mm	14	Plásticos y metal no ferroso. Acero dulce, acero fundido y hierro fundido. Acero y acero inoxidable.	792557-2
		4 mm- 5 mm	18		792556-4

Ancho: 13mm Grosor: 0.5mm Longitud: 835mm

Modelo N°	Tipo	Espesor de la pieza de trabajo	N° de dientes por pulgadas	Aplicación	Parte N°
BPB181	Bi-Metal (5pza.)	3mm-6 mm	14	Plásticos y metal no ferroso. Acero dulce, acero fundido y hierro fundido. Acero y acero inoxidable.	*B-40543
		2 mm- 3 mm	18		*B-40559
		Menos de 2 mm	24		*B-40565
		Menos de 2 mm	24	Acero y acero inoxidable.	194692-6

# Cepillos para taladro

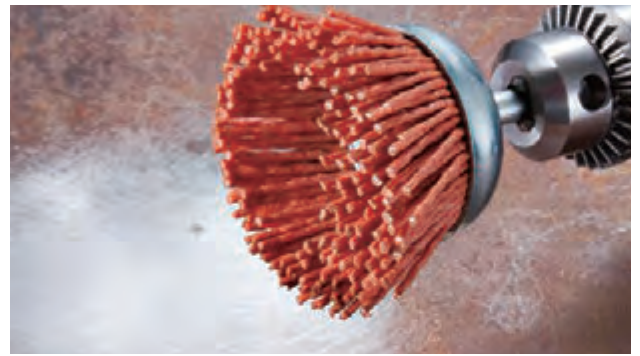

## Grata tipo



0.3mm diámetro de alambre de acero prensado  
Ideal para remover oxidación ligera y remoción de pintura para metal



Nylon grueso (#80)  
Ideal para remover oxidación ligera y remoción de pintura para metal, madera y PVC



Nylon fino (#240)  
Ideal para acabado en superficie de metal, madera y PVC

## Forma tipo



Tipo copa  
Efectivo para superficies planas o rugosas

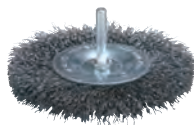

Tipo disco  
Efectivo para trabajo en un punto



Tipo final  
Efectivo para lugares estrechos o apretados



Tipo Flap  
Efectivo para tratamiento de madera

## Gráfica de material

AA : Recomendado

A : Aceptable

Carda tipo	 0.3mm diámetro de alambre de acero prensado	 Nylon grueso (#80)	 Nylon fino (#240)
Madera 		AA	AA
PVC 		AA	AA
Metal 	AA	AA	AA
Acabado (superficie de Metal)			 Carda de Nylon fino (#240) Después carda para cubierta Nylon (#80)

## Escobilla de nylon para taladro

Estos artículos están disponibles bajo pedido. Contáctenos para una cantidad mínima de piezas por pedido.

Carda de nylon



Porte	Arena	Diámetro de caña	Región A
			Parte N°
50mm(2")	Grueso (#80)	6mm (1/4")	D-45509
63mm(2-1/2")	Grueso (#80)	6mm (1/4")	D-45515
75mm(3")	Grueso (#80)	6mm (1/4")	D-45521
50mm(2")	Finos (#240)	6mm (1/4")	D-45537
63mm(2-1/2")	Finos (#240)	6mm (1/4")	D-45543
75mm(3")	Finos (#240)	6mm (1/4")	D-45559

Disco de nylon para cepillado



Porte	Arena	Diámetro de caña	Región A
			Parte No.
38mm (1-1/2")	Grueso (#80)	6mm (1/4")	D-45565
50mm (2")	Grueso (#80)	6mm (1/4")	D-45571
63mm (2-1/2")	Grueso (#80)	6mm (1/4")	D-45587
75mm (3")	Grueso (#80)	6mm (1/4")	D-45593
100mm (4")	Grueso (#80)	6mm (1/4")	D-45602
38mm (1-1/2")	Finos (#240)	6mm (1/4")	D-45618
50mm (2")	Finos (#240)	6mm (1/4")	D-45624
63mm (2-1/2")	Finos (#240)	6mm (1/4")	D-45630
75mm (3")	Finos (#240)	6mm (1/4")	D-45646
100mm (4")	Finos (#240)	6mm (1/4")	D-45652

Escobilla de nylon para acabado



Porte	Arena	Diámetro de caña	Región A
			Parte No.
12mm (1/2")	Grueso (#80)	6mm (1/4")	D-45668
19mm (3/4")	Grueso (#80)	6mm (1/4")	D-45674
25mm (1")	Grueso (#80)	6mm (1/4")	D-45680
30mm (1-1/4")	Grueso (#80)	6mm (1/4")	D-45696
12mm (1/2")	Finos (#240)	6mm (1/4")	D-45705
19mm (3/4")	Finos (#240)	6mm (1/4")	D-45711
25mm (1")	Finos (#240)	6mm (1/4")	D-45727
30mm (1-1/4")	Finos (#240)	6mm (1/4")	D-45733

Cepillo de Nylon

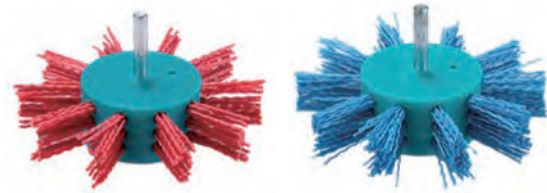

Porte	Arena	Diámetro de caña	Región A
			Parte No.
100mm(4")	Grueso (#80)	6mm (1/4")	D-45749
100mm(4")	Finos (#240)	6mm (1/4")	D-45755

## Grata de Alambre

Para Modelo:

- A: 100mm Disco / Esmeriladora
- B: 125, 150mm Esmeriladora
- C: 180, 230mm Esmeriladora
- D: 230mm Esmeriladora

Estos artículos están disponibles bajo pedido.  
 Contáctenos para una cantidad mínima de piezas por pedido.

## Grata de alambre - rueda plana trenzada

0.5mm alambre de acero trenzado  
 (Efectivo en trabajos de limpieza pesados)



Para Modelo:	Tamaño	Rosca de la cabeza	Parte N°
B, C	115mm	M14 x 2	*D-29561
D	175mm	M14 x 2	*D-45777

## Grata de alambre - copa de alambre

3" alambre de acero rizado



Tamaño	Rosca de la cabeza	Parte N°
3"	M14 x 2	D-55108

## Grata de alambre - copa de alambre

3" alambre de acero rizado



Modelo	Tamaño	Rosca de la cabeza	Parte N°
B	75mm	M14 x 2	D-55170

## Grata de alambre - copa de alambre

Alambre de acero rizado



Modelo	Tamaño	Rosca de la cabeza	Parte N°
C	75mm	M14	D-55114
B	100mm	M14	D-55354

## Grata de alambre - copa de alambre

Alambre de acero trenzado



Para Modelo	Tamaño	Rosca de la cabeza	Parte N°
D-29290	100mm	M14	D-55223
D-55398	115mm	M14	D-55413

## Grata de alambre - Circular Bisel plegado



Para Modelo	Tamaño	Rosca de la cabeza	Parte N°
D-39827	100mm	M14	D-55382

## Grata de alambre - Circular Bisel gemelos



Para Modelo	Tamaño	Rosca de la cabeza	Parte N°
D-39861	100mm	M14	D-55407

## Grata de alambre - Copa con AC onda



Para Modelo	Tamaño	Rosca de la cabeza	Parte N°
D-55398	115mm	M14	D-55398

# ACCESORIOS

## ▣ Abrasivos



Larga vida



Flexible



Siempre utilice Respaldo

# Tipo de Discos



## Disco con centro hundido



Diámetro 100mm~230mm  
Grosor: 6.0mm



## Disco de desbaste flexible



Diámetro 100mm~230mm  
Grosor: 3.0mm



\*Siempre utilice respaldo

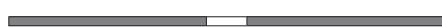

Diámetro 305mm~405mm  
Grosor: 2.4mm~3.0mm



## Disco delgado de corte (plano)

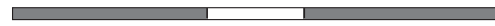

Diámetro 100mm~230mm  
Grosor: 1.0mm~2.0mm



## Disco delgado de corte (abrasivo)



Diámetro 100mm~230mm  
Grosor: 1.2mm~2.0mm



## Disco de corte (plano)



Diámetro 100mm~230mm  
Grosor: 2.5mm~3.0mm



## Disco de corte



Diámetro 100mm~230mm  
Grosor: 3.0mm



# Disco Abrasivo

Validez: V. 10-2017 1010455

Standard

Parte No.: B-45733

Tamaño: 125 x 0.8 x 22.23mm  
5" x 1/32" x 7/8"

Velocidad máxima de operación: max. 80m/s (4800m/min)  
max. 12250min<sup>-1</sup> (12250rpm)  
EN 12413

Z60T-BF INOX

Aplicación: Código color

- Azul : Metal
- Oro: INOX
- Verde: Mampostería
- Plata : Aluminio

Pictogramas de uso seguro

Especificaciones

Fast Cutting  
Makita Corporation  
Aichi, Aichi, Japan

## Cómo leer las especificaciones

Abrasivos



### Grupo de Óxido de Aluminio

Aluminio fundido café: A



Óxido de Aluminio blanco: WA

Carburo de Silicio negro: C

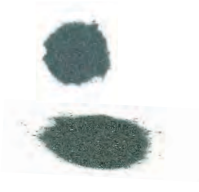

Alúmina de Zirconio : Z



### Tamaño del grano

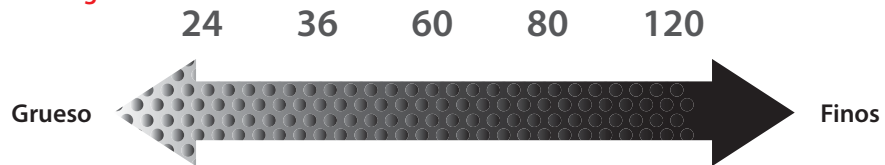

### Dureza del disco

Más cercano a A, Disco de desbaste suave  
Más cercano a Z, disco de desbaste fuerte

Disco de Desbaste ▶ Pieza dura de trabajo  
Disco de desbaste ▶ Pieza de trabajo suave

Muy suave	Suave	Medio	Duro	Muy fuerte
A - G	H - K	L - O	P - S	T - Z



### Tipo Bond

Resina = Resinoide (BF)

Su componente principal es la resina de fenol

Mecánicamente fuerte, pero débil ante la humedad y el calor

## 0,8mm disco abrasivo para corte fino



### Característica

1-. Ideal para herramientas inalámbricas

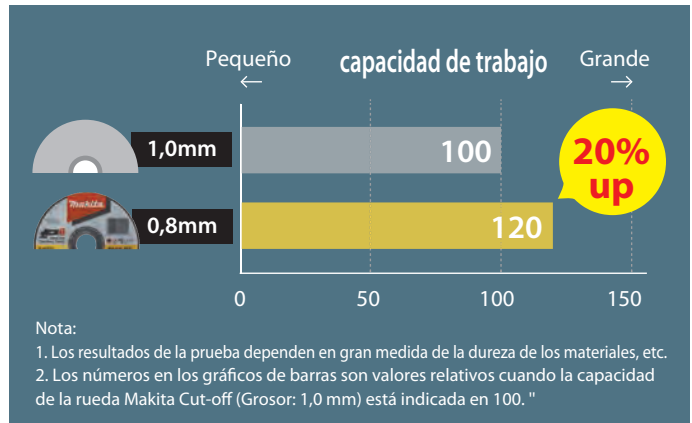

2-. Menos rebabas de materiales



3-. Menos polvo de materiales

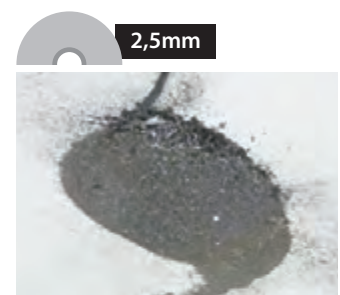

## 2 en 1

Guarda apropiada es nesesaría



Tamaño (mm)	Por pkg	Arena	Región A
			Parte N°
115 x 3.2 x 22.23	1	A36T	B-21238
115 x 2.0 x 22.23	1	SA46P	B-50360

## Disco desbaste centro hundido



Material: Acero

Tamaño (mm)	Por pkg	Arena	Región A
			Parte N°
115 x 6 x 22.23	1	A24R	D-18459
115 x 6 x 22	1	A24R	A-90364
180 x 6 x 22.23	10	A24R	D-18471
180 x 6 x 22.23	10	A24R	A-90255
230 x 6 x 22.23	1	A24R	D-18487
115 x 6 x 22	1	A36P	A-80927

## Disco desbaste



Material: Acero Inoxidable

Tamaño (mm)	Por pkg	Arena	Región A
			Parte No.
115 x 6 x 22.23	1	A24R	B-21113
180 x 6 x 22.23	10	A24R	B-21135
230 x 6 x 22.23	1	A24R	B-21141
115 x 6 x 22.23	1	A24R	D-41539
180 x 6 x 22.23	1	A24R	D-41545

## Disco desbaste



Material: Ladrillo - Piedra

Tamaño (mm)	Por pkg	Arena	Región A
			Parte N°
115 x 6 x 22.23	1	C24R	*D-18502
180 x 6 x 22.23	1	C24R	*D-18530
230 x 6 x 22.23	1	C24R	*D-18546
180 x 3 x 22	1	C30T	A-85276

## Disco de Corte



A. Plano

B. Centro Hundido

Material: Acero

Tamaño (mm)	Por pkg	Arena	Tipo	Región A
				Parte N°
115 x 2.5 x 22.23	1	A30S	A	*D-18661
180 x 2.5 x 22.23	1	A30S	A	*D-18683
230 x 2.5 x 22.23	1	A30S	A	*D-18699
115 x 3 x 22.23	1	A30T	B	*D-18568
180 x 3 x 22.23	1	A30T	B	*A-83618
180 x 3 x 22.23	1	A30S	B	*D-18580
230 x 3 x 22.23	10	A30S	B	*D-18596
115 x 1.6 x 22.23	1	A36S		B-45755
115 x 2.5 x 22.23	1	A30R		B-46408
180 x 2.5 x 22.23	1	A30R		B-46420
230 x 2.5 x 22.23	1	A30R		B-46436

## Disco Desbaste Metal/Inox.

Trabajo pesado

Tamaño (mm)	Por pkg	Arena	Región A
			Parte N°
115 x 7.2 x 22.23	1	A24S	B-56362
115 x 7.2 x 22.23	1	AZ24N	B-56378

## Disco Abrasivo de Corte para Cortadora Portatil

Para todos los materiales ferrosos  
(Acero, Hierro fundido) y todo otros metales duros



\*Estos artículos están disponibles bajo pedido.  
Contáctenos para una cantidad mínima de piezas por pedido.

Tamaño (mm)	Arena	G.F.Q.	Por pkg	Región A
				Parte N°
355x3x25.4	A36P	1.0G	5	B-10730-5
355x2.5x25.4	A36P	1.0G	5	B-49448-5

## Disco de Corte



Material: Ladrillo - Piedra

Tamaño (mm)	Per pkg	Arena	Tipo	Región A
				Parte N°
115 x 3 x 22.23	1	C30S	A	*D-18714
180 x 3 x 22.23	1	C30S	A	*D-18736
230 x 3 x 22.23	1	C30S	A	*D-18742
115 x 3 x 22.23	1	C30S	B	*D-18611
180 x 3 x 22.23	1	C30S	B	*D-18633
115 x 3 x 22	10	C30T	B	*A-85254
230 x 3 x 22	10	C30T	B	*A-85282
230 x 3 x 22.23	1	C30S	B	D-18649

## Disco de Desbaste para Aluminio



Material: Aluminio

Tamaño (mm)	Por pkg	Arena	Región A
			Parte N°
115 x 6 x 22	1	A36P	B-14560
180 x 6 x 22	1	A36P	B-14576
230 x 6 x 3	1	A36P	B-14582

## Disco de Corte Delgado

A. Plano  
B. Centro Hundido



Material: Acero Inoxidable

Tamaño (mm)	Por pkg	Arena	Tipo	Región A
				Parte N°
115 x 0.8 x 22.23	1	Z60T	A	*B-45727
115 x 1.0 x 22.23	1	A60T	A	*B-12217
115 x 1.2 x 22.23	1	WA60T	A	*D-18764
180 x 1.6 x 22.23	1	A60T	A	*B-12267
180 x 2 x 22.23	1	WA36R	A	*D-18786
230 x 1.9 x 22.23	1	A60T	A	*B-12273
230 x 2 x 22.23	1	WA36R	A	*D-18792
115 x 0.8x 22.23	1	Z60T	B	*B-46947
115 x 1.2 x 22.23	1	WA60T	B	*D-18817
180 x 2 x 22.23	1	WA36R	B	*D-18839
230 x 2 x 22.23	1	WA36R	B	*D-18845

Material: Aluminio

115 x 1.0 x 22.23	1	AG60T	A	B-45325
-------------------	---	-------	---	---------



# Accesorios

## Disco de Corte Delgado (empaque de 10)

Material: Acero Inoxidable



\*Estos artículos están disponibles bajo pedido.  
Contáctenos para una cantidad mínima de piezas por pedido.

Tamaño (mm)	Per pkg	Arena	Tipo	Región A	
				Parte N°	
115 x 1.2 x 22.23	1	WA60T	A	*D-18764-10	

## Rueda Amoladora (R&L)

Parte N°
6005
8005

## Rueda Amoladora para esmeril Recto

Tamaño (mm)	Arena	Modelo	Región A Parte N°
125	24	GS5000	B-34039
125	36	GS5000	B-34045
150	24	GS6000	B-34051
150	36	GS6000	B-34067

## Rueda Abrasiva para esmeril de Banco



Tamaño (mm)	Arena	Parte N°
150 x 16 x 12.7	WA60	A-47210
150 x 16 x 12.7	GC120	A-47204
205 x 19 x 15.88	WA60	A-47260
205 x 19 x 15.88	GC120	A-47254
150 x 16 x 12.7	A36M	B-51904
150 x 16 x 12.7	A60M	B-51910
150 x 16 x 12.7	GC120H	B-51932
205 x 19 x 15.88	A36P	B-51948
205 x 19 x 15.88	A60P	B-51954
205 x 19 x 15.88	GC120H	B-1976



## Disco de desbaste para esmeril recto

Para Modelo:  
9105

Tamaño (mm)	Arena	Parte N°
125 x 19 x 12.7	24P	741015-5
125 x 19 x 12.7	36P	741016-3

## Fresa Abrasiva



Aplicación:

A: acero al carbono, etc

WA: Aceros endurecidos y especiales

No	Per pkg	Día de la rueda (mm)	Tamaño de caña (mm)	Tipo	Parte N°
----	---------	----------------------	---------------------	------	----------

Para Modelo:

906, GD0800C, GD0810C, GD0600, BGD800, BGD801

1	1	19	1/4"	WA	741617-7
4	1	19	1/4"	WA	741616-9



# ACCESORIOS

## ▣ Lijados



Tipo Velcro



Lijado para Madera



Lijado para Plástico



Pulido



Tamaño del grano



Lijado para Madera  
(superficie grande)



Retiro de pintura



Madera, dura y suave



Lijado para Madera



Lijado para Pintura



Retiro de pintura de metal



Escalera



Lijado para Madera



Lijado para Pintura



Lijado para metal



Cerámico

# Lija

## Estructura

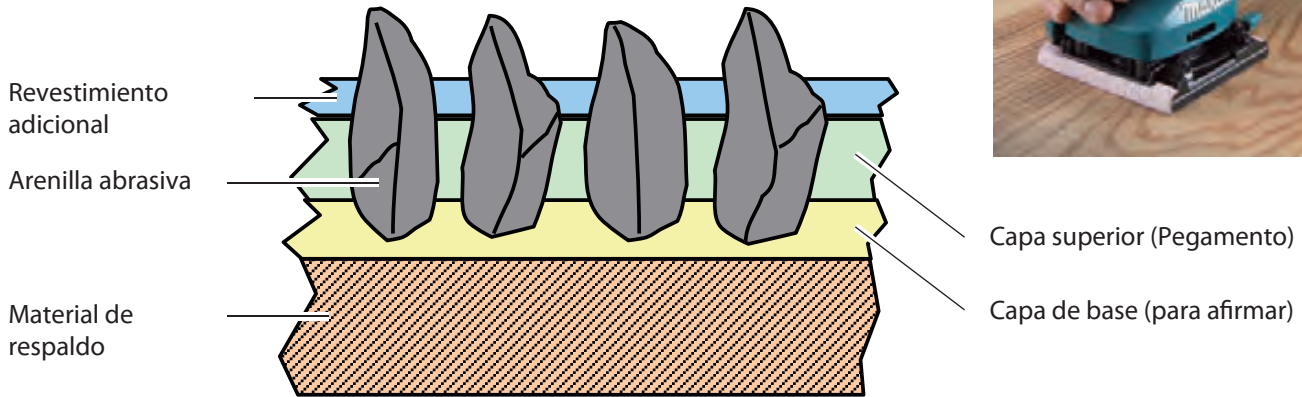

## Arenilla abrasiva

Tipo de material	Óxido de Aluminio	Carburo de Silicio	Zirconia de Alúmina
Pintura			
Código de Arenilla	A&WA	C	Z
Aplicación	Madera, Metal, etc.	Piedra, Hierro fundido, Vidrio	Aceros, Cartón madera, etc.

## Explicación de tamaño de arenilla

	Grueso	Medio	Finos	Muy fino
Tamaño de Arenilla	- 80	80 - 120	120 - 400	400 -
Imagen				

# Accesorios

## Disco flap

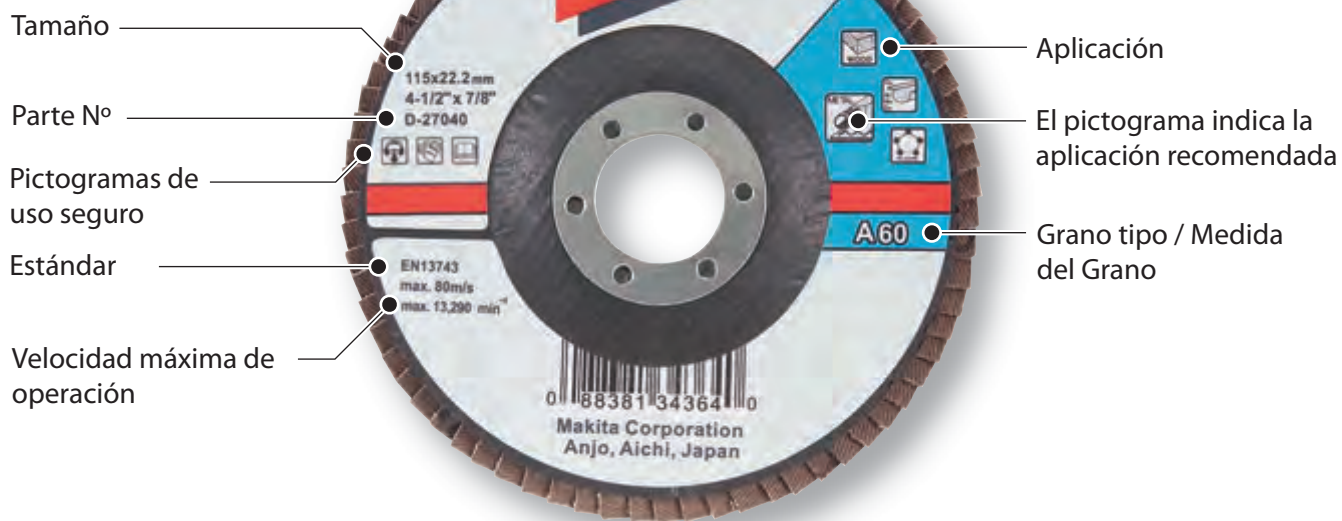

### Tipo de apoyo"



**Respaldo de Fibra de vidrio**  
Soporte tipo estándar



**Soporte Nylon**  
Para Uso Pesado

### Forma tipo



**Plano**  
Efectivo para superficies planas



**Angular**  
Efectivo para ángulos y esquinas

## Gráfica de material

AA : Recomendado

A : Aceptable

Descripción del material del grano	 Óxido de Aluminio	 Zirconia de Alúmina	 Carburo de Silicio	 Óxido de Aluminio cerámico
Descripción de la etiqueta de color	El mejor para metal 	El mejor para INOX, metal 	El mejor para Mampostería 	El mejor para INOX, metal y metal no ferroso 
Madera 	A			
PLÁSTICO 	A			
Metal 	AA	AA		AA
No ferroso 	A	A		AA
INOX 		AA		AA
Mampostería 			AA	

# Accesorios

## Cerámica de óxido de Aluminio



Aplicación



Mejor

\*Estos artículos están disponibles bajo pedido. Contáctenos para una cantidad mínima de piezas por pedido.



Tipo de apoyo	Soporte de la cinta	Dia (mm)	Dia. del agujero (mm)	Arena	Región A
					Parte N°
Fibra de vidrio	Angular	115	22.23	Ce40	D-28298
			22.23	Ce60	D-28307
			22.23	Ce80	D-28313
			22.23	Ce120	D-28329
		180	22.23	Ce40	D-28379
			22.23	Ce60	D-28385
			22.23	Ce80	D-28391
			22.23	Ce120	D-28400

## Circonia de Aluminio



Aplicación

Mejor

Bueno

\*Estos artículos están disponibles bajo pedido. Contáctenos para una cantidad mínima de piezas por pedido.



Tipo de apoyo	Soporte de la cinta	Dia (mm)	Dia. del agujero (mm)	Arena	Región A
					Parte N°
Fibra de vidrio	Angular	115	22.23	Z36	D-27420
			22.23	Z40	D-27436
			22.23	Z60	D-27442
			22.23	Z80	D-27458
			22.23	Z120	D-27464
		180	22.23	Z36	D-27523
			22.23	Z40	D-27539
			22.23	Z60	D-27545
			22.23	Z80	D-27551
			22.23	Z120	D-27567

## Disco traslapado

Tipo de apoyo	Soporte de la cinta	Dia (mm)	Dia. del agujero (mm)	Arena	Región A
					Parte N°
Fibra de vidrio	Angular	115	22.23	G-36	D-53718
			22.23	G-40	D-53724
			22.23	G-60	D-53730
			22.23	G-80	D-53746
			22.23	G-120	D-53752
		180	22.23	G-36	D-53811
			22.23	G-40	D-53827
			22.23	G-60	D-53833
			22.23	G-80	D-53849
			22.23	G-120	D-53855
Fibra de vidrio	Angular	115	22.23	G-40	D-63432
			22.23	G-60	D-63448
			22.23	G-80	D-63454
			22.23	G-120	D-63460
			22.23	G-40	D-63513
		180	22.23	G-60	D-63529
			22.23	G-80	D-63535
			22.23	G-120	D-63541

## Carburo de Silicio



Aplicación

Mejor

\*Estos artículos están disponibles bajo pedido. Contáctenos para una cantidad mínima de piezas por pedido.



Tipo de apoyo	Soporte de la cinta	Dia (mm)	Dia. del agujero (mm)	Arena	Región A
					Parte N°
Nylon	Plano	115	22.23	C80	D-28173
			22.23	C120	D-28189
			22.23	C180	D-28195
			22.23	C320	D-28204
			22.23	C80	D-28210
		180	22.23	C120	D-28226
			22.23	C180	D-28232
			22.23	C320	D-28248

## Disco flap Premium Circonia de Aluminio

### Circonia de Aluminio



Aplicación

Mejor

Bueno

\*Estos artículos están disponibles bajo pedido. Contáctenos para una cantidad mínima de piezas por pedido.



Tipo de apoyo	de la cinta Soporte	Dia (mm)	Dia. del agujero (mm)	Arena	Región A	
					Parte N°	
Fibra de vidrio	Angular	115	22.23	Z40	B-22626	
			22.23	Z60	B-22632	
			22.23	Z120	B-22654	
			22.23	Z40	B-22742	
			22.23	Z60	B-22757	
			22.23	Z80	B-22763	
			22.23	Z120	B-22779	
			22.23	Z80	B-22648	
			125	22.23	Z40	B-22660
				22.23	Z60	B-22676
				22.23	Z80	B-22682
				22.23	Z120	B-22698
				180	22.23	Z40
			22.23		Z60	B-22713
			22.23		Z80	B-22729
22.23	Z120	B-22735				
Fibra de vidrio	Plano	125	22.23		Z40	B-22785
			22.23	Z60	B-22791	
			22.23	Z80	B-22800	
			22.23	Z120	B-22816	
			22.23	Z40	B-22822	
		180	22.23	Z60	B-22838	
			22.23	Z80	B-22844	
			22.23	Z120	B-22850	

# Accesorios

## Grata de Lija

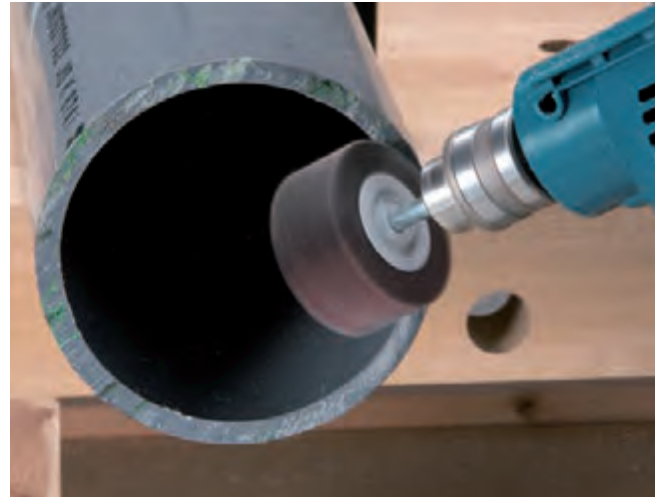

### Especificación

Forma									
Dia. x T (mm)		25x25	38x25	50x25	50x38	50x50	64x25	75x25	75x50
Grueso	#40	✓	✓	✓ (EN)	✓ (EN)	✓ (EN)	✓ (EN)	✓ (EN)	✓ (EN)
	#60	✓	✓	✓ (EN)	✓ (EN)	✓ (EN)	✓ (EN)	✓ (EN)	✓ (EN)
Medio	#80	✓	✓	✓ (EN)	✓ (EN)	✓ (EN)	✓ (EN)	✓ (EN)	✓ (EN)
	#120	✓	✓	✓ (EN)	✓ (EN)	✓ (EN)	✓ (EN)	✓ (EN)	✓ (EN)
Finos	#180	✓	✓	✓ (EN)	✓ (EN)	✓ (EN)	✓ (EN)	✓ (EN)	✓ (EN)

### Características

Utilizable para formas varias



Tubo



90° angulo



Superficie Cruva

Utilizable para materiales varios



Madera

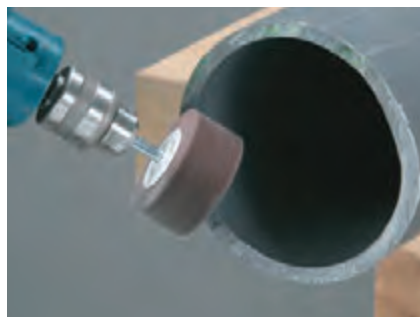

PVC



Metal

## Grata de Lija

Aplicación

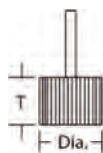

\*Estos artículos están disponibles bajo pedido.  
Contáctenos para una cantidad mínima de piezas por pedido.

Dia. (mm)	Altura(mm)	Caña	Arena	Región A	
				Parte N°	
25.4mm	25.4mm	6mm	40	B-36762	
			60	B-36778	
			80	B-36784	
			100	B-36790	
			120	B-36809	
38.1mm	25.4mm	6mm	40	B-36815	
			60	B-36821	
			80	B-36837	
			100	B-36843	
			120	B-36859	
50.8mm	25.4mm	6mm	40	B-36865	
			60	B-36871	
			80	B-36887	
			100	B-36893	
			120	B-36902	
50.8mm	38.1mm	6mm	40	B-36918	
			60	B-36924	
			80	B-36930	
			100	B-36946	
			120	B-36952	

Dia. (mm)	Altura(mm)	Caña	Arena	Región A	
				Parte N°	
50.8mm	50.8mm	6mm	40	B-36968	
			60	B-36974	
			80	B-36980	
			100	B-36996	
			120	B-37007	
63.5mm	25.4mm	6mm	40	B-37013	
			60	B-37029	
			80	B-37035	
			100	B-37041	
			120	B-37057	
76.0mm	25.4mm		40	B-37063	
			60	B-37079	
			80	B-37085	
			100	B-37091	
			120	B-37100	
76.0mm	50.8mm	6mm	40	B-37116	
			60	B-37122	
			80	B-37138	
			100	B-37144	
			120	B-37150	

Lijados



## Accesorios

# Disco de Fibra



## Estructura

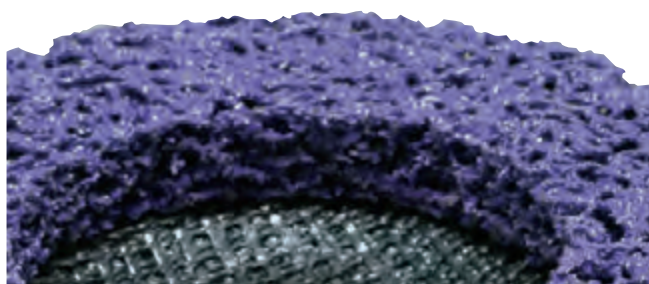

### Componentes de la estructura

#### Arena(SiC)

Cubierto con pegamento de SiC (carburo de silicio), permite esmerilar rápidamente con menor energía.

#### Fibra

Fibras entrelazadas actúan como almohadón, impidiendo esmerilar excesivamente y rayar la superficie.

## Características

Disco de Lámina de Fibra es el mejor



Disco de Fibra

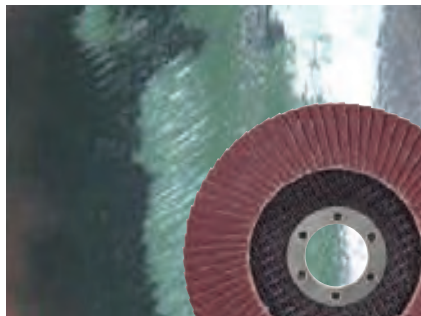

Disco de Lija



Disco de desbaste

## Aplicación

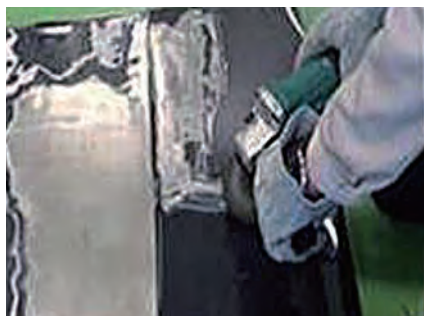

Remover pintura



Remover el oxido del metal



Remover decoloración de la soldadura

## Disco de Fibra

Remover pintura, óxido, decoloración de la soldadura.



Color	Tipo	Velocidad	Vida
	Negro	Estándar	100%
	Violeta	Larga vida	130%

## Disco de Fibra



Aplicación



\*Estos artículos están disponibles bajo pedido.  
Contáctenos para una cantidad mínima de piezas por pedido.

Color	Tipo de apoyo	Día (mm)	Día. del agujero (mm)	Región A
				Parte N°
Negro	Fibra de vidrio	100	16	B-28961
		115	22.23	B-28977
		125	22.23	B-28983
		180	22.23	B-28999
Violeta	Fibra de vidrio	100	16	B-29000
		115	22.23	B-29016
		125	22.23	B-29022
Negro	Nylon	180	22.23	B-29038
		100	16	B-29044
		115	22.23	B-29050
Violeta	Nylon	125	22.23	B-29066
		180	22.23	B-36239
		100	16	B-36245
		115	22.23	B-36251
Violeta	Nylon	125	22.23	B-36267
		180	22.23	B-36273

## España 150 mm

Para Modelo: BO6030

Parte N°
794617-6

## Disco Abrasivo

(Tipo velcro)  
10 por pkg



Día. De disco (mm)	Arena	Parte N°
--------------------	-------	----------

Para Modelo:  
BO5030, BO5031, BO5040, BO5041

\*Capa adicional

Día. De disco (mm)	Arena	Parte N°
125	*WA60	794542-1
125	*WA80	794543-9
125	*WA120	794544-7
125	*WA180	794545-5
125	*WA240	794546-3

Para Modelo:  
BO6030, BO6040

Día. De disco (mm)	Arena	Parte N°
150	*WA100	794614-2
150	*WA800	794616-8

Para Modelo:  
BO5010, BO5021

Día. De disco (mm)	Arena	Parte N°
125	400	742527-A

## Disco Pulidor Diamantado de 100mm

(tipo Velcro)  
8 almohadillas de surtido  
(1 cada una) D-15805



Este ítem está disponible bajo pedido. Contáctenos para una cantidad mínima de pedido.  
Para Modelo: PW5000C, PW5001C

Color	Arena	Parte N°
Azul	50	D- 15584
Amarillo	100	D- 15590
Naranja	200	D- 15609
Rojo	400	D- 15615
Verde oscuro	800	D- 15621
Verde claro	1500	D- 15637
Café	3000	D- 15643
Verde	Pulir (acabado)	D- 15659

## Plato P/9218SB

Parte N°

743085-0

## Disco de Limpieza angulado

Material	Tipo de apoyo	Medida (pulgada)	Tipo	Parte N°
Fibra de vidrio	Angular	4 1/2"	Grueso	B-40755
		4 1/2"	Medium	B-40761
		4 1/2"	Fino	B-40777
		4 1/2"	Muy Fino	B-40783

## Banda de Lija

Tipo de banda y aplicación  
WA, AA: madera, acero y hierro  
CC: Piedra y plásticos

6mm x 533mm

Lijado en conjunto de brazo para modelo :

9032 6mm: 125157\_7, 9 mm:



## Banda de Lija, 3 piezas

Tipo de banda y aplicación  
Para madera y metal

76mm x 457mm; 76mm x 533mm; 100mm x 610mm

Tamaño del cinturón	Grano	Por paquete	Parte N°
---------------------	-------	-------------	----------

Para Modelo:  
9910-9911

3" x 18"	40	3	D-59184
3" x 18"	60	3	D-59190
3" x 18"	80	3	D-59209
3" x 18"	100	3	D-59215
3" x 18"	120	3	D-59221
3" x 18"	150	3	D-59237
3" x 18"	180	3	D-59243
3" x 18"	240	3	D-59259

Para Modelo:  
9901-9902

3" x 21"	40	3	D-59265
3" x 21"	60	3	D-59271
3" x 21"	80	3	D-59287
3" x 21"	100	3	D-59293
3" x 21"	120	3	D-59302
3" x 21"	150	3	D-59318
3" x 21"	180	3	D-59324
3" x 21"	240	3	D-59330

Para Modelo:  
9403-9404

4" x 24"	40	3	D-59346
4" x 24"	60	3	D-59352
4" x 24"	80	3	D-59368
4" x 24"	100	3	D-59374
4" x 24"	120	3	D-59380
4" x 24"	150	3	D-59396
4" x 24"	180	3	D-59405
4" x 24"	240	3	D-59411

## Lija Bandada

Medida (mm)	Arena	Para	Parte N°
30 x 533	GR 60	9031	A-23868
30 x 533	GR 120	-	A-23896



## Lija



Para Modelo:  
9035, 9035N, 9036

Tamaño	Grano	Por paquete	Parte N°
93 x 228	*WA60	10	794156-6
93 x 228	*WA80	10	794471-8
93 x 228	*WA100	10	794157-4
93 x 228	*WA150	10	794158-2

Para Modelo:  
BO4510

Tamaño	Grano	Por paquete	Parte N°
114 x 140	*WA100	10	794215-660

Para Modelo:  
BO4510-BO4553

Tamaño	Grano	Por paquete	Parte N°
114 x 140	*WA60	10	794216-4
114 x 140	*WA80	10	794469-5
114 x 140	*WA150	10	794214-8

## Lija Manual para Madera

Tamaño	Grano	Por paquete	Parte N°
230 x 280	40	50	D-52358
230 x 280	60	50	D-52364
230 x 280	80	50	D-52370
230 x 280	100	50	D-52386
230 x 280	120	50	D-52392
230 x 280	150	50	D-52401
230 x 280	180	50	D-52417
230 x 280	240	50	D-52423
20 x 2240	80	50	B-42581
20 x 2240	120	50	B-42597

## Lija manual multimaterial

Base Óxido de Aluminio - 230 x 280mm

Por paquete	Grano	Parte N°
100	#80	D-60698
100	# 100	D-60707
100	# 120	D-60713
100	# 150	D-60729
100	# 180	D-60735
100	# 220	D-60741
100	# 240	D-60757
100	# 280	D-60763
100	# 320	D-60779
100	# 360	D-60785
100	# 400	D-60791
100	# 500	D-60800
100	#600	D-60816
100	#800	D-60822

## Brazo intercambiable

Para Modelo: 9032



Tamaño	Parte N°
6mm	125157-7
13mm	125159-3
9	125158-5

## Guía copiadora de Lijado

Para Modelo: 9032



Parte N°
193618-5

## Set de guía circular



Para Modelo: LB1200F

Parte N°
JM21000320

## Adaptador para lija de banda

Utilice una banda de lija de 2240 mm de largo por más o menos 20 mm de ancho



Para Modelo: LB1200F

Parte N°
JM21000330

## Lija multipropósito

Papel de alta calidad con reforzada estructura para su uso en diversos materiales.  
Aplicación: fibra de vidrio, madera, metal

Para Modelo:  
BO6030/6040

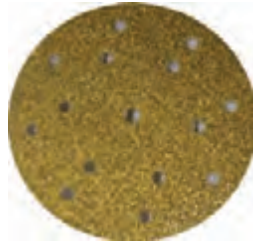

Diámetro (mm)	Cantidad por Paquete	Grano	Parte Nº
150	50	40	B-39300
	100	60	B-39316
	100	80	B-39322
	100	100	B-39338
	100	120	B-39344
	100	240	B-39350
	100	320	B-39366
	100	360	B-39372
	100	400	B-39388
	100	500	B-39394
	100	600	B-39403
	100	800	B-39419
100	1000	B-39425	

### USO EN DIVERSOS MATERIALES

- \*Pulido de Barco
- \*Remoción de pintura
- \*Remoción de pintura en autos
- \*Pulido de aspas eólicas de fibra de vidrio
- \*Remoción de barníz
- \*Lijado de madera en general

Disponible en grano de #40 a #1000

Alta resistencia y durabilidad gracias a su nueva aleación

Mayor número de agujeros para una mejor disipación del polvo  
Aplicación: BO6030 / BO6040

Densidad grano adecuada, evita la obstrucción por polvo.  
(Revestimiento abierto)

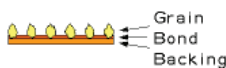
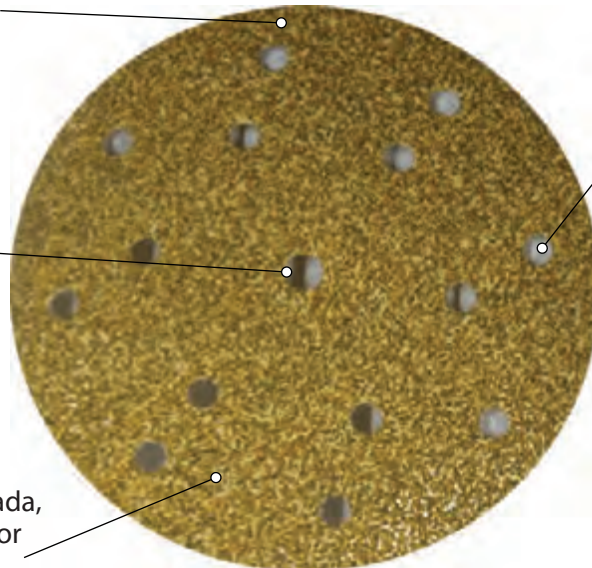

## Nueva Línea de Lijas 125mm, 150mm Excéntricas

Para lijadores 125mm



125mm con 8 hoyos  
BO5030/5031 BO5040/5041

Para lijadores 150mm



150mm con 15 hoyos  
BO6030 BO6040

Materiales



MADERA



Aceptable  
METAL  
BARNIZ



Tipo Velcro  
10 lijas por set

Herramienta modelo	Tamaño (mm)	Grano	Parte N°
BO5030/5040	125	#40	D-54499
BO5030/5040	125	#60	D-54508
BO5030/5040	125	#80	D-54514
BO5030/5040	125	#100	D-54520
BO5030/5040	125	#120	D-54536
BO5030/5040	125	#150	D-54542
BO5030/5040	125	#180	D-54558
BO5030/5040	125	#240	D-54564
BO5030/5040	125	#320	D-54570
BO6030/6040	150	#40	D-54586
BO6030/6040	150	#60	D-54592
BO6030/6040	150	#80	D-54601
BO6030/6040	150	#100	D-54617
BO6030/6040	150	#120	D-54623
BO6030/6040	150	#150	D-54639
BO6030/6040	150	#180	D-54645
BO6030/6040	150	#240	D-54651
BO6030/6040	150	#320	D-54667

## Respaldo de Lana

(tipo Velcro)

Úsese para pulido de alto brillo



Modelo N°	Dia. de disco (mm)	Parte N°
BO6030	150	794618-4
BO6030, BO6040	150	794619-2

Úsese con almohada de apoyo o manga 18

Modelo N°	Dia. de disco (mm)	Parte N°
9227C/B, PV7001/C, PV7000C, SA7000C	180	192629-7
9227C, 9227CB, SA7000C	180	P-07381

## Bonete de Lana Pulir 9"

Para Modelo: 9227C-CB

Parte N°

D-56954

## Adaptador Bonete Pulir

230mm M14



Parte N°

D-56960

## Respaldo de Feltro

(tipo Velcro)

Para remover cera



Modelo N°	Dia. De disco (mm)	Parte N°
BO6030, BO6040	125	794618-4

## Respaldo de Goma

Úsese para discos abrasivos pre perforados



Modelo N°	Tipo	Parte N°
BO6030, BO6040	Fuerte (para lijado grueso)	A-87806
	Muy Suave (para lijado fino)	A-87828
BO5030, BO5031, BO5040, BO5041	-	743081-8

## Respaldo de Goma

Para discos abrasivos



Modelo N°	Dia. De disco (mm)	Parte N°
9218SB	178	743085-0

## Plato de goma (SOFT)



Modelo N°	Parte N°
P/BO6030-40	196684-1

## Plato de repuesto

PW5001C



Región B	Parte N°
743080-0	

## Borla de Lana



Modelo N°	Tamaño (mm)	Parte N°
PV7001/C, PV7000C, 9207SPB, 9218PB/L, 9227C/B, SA7000C	180	P-07381

# ACCESORIOS

## ▣ Multitool



Carburo Tungsteno #30



Carburo Tungsteno #30



Grano de diamante #40



Diente fino



Cuchilla



Cuchilla



Placa Delta



Placa para lija

# NUEVAS cuchillas

## Serruchar

### Hoja de sierra para corte profundo

TMA037 / TMA038

#### filos de corte para curva

Inmersión con corte limpio y fino.

#### Forma para corte profundo

Permite cortes profundos de hasta 70 mm . El largo de la hoja proporciona una amplitud mayor que resulta en una mayor velocidad .

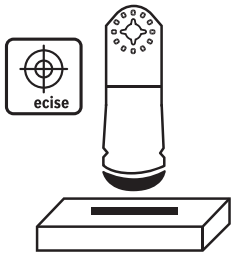

## Cortando

### Cuchillos para multipropósito

TMA042

#### Cuchillos para multipropósito

Permite cortar en cualquier dirección (empujar o tirar) localizando 2 tipos de palas. La curva de Corte Fácil está disponible.

Ideal para corte tirando

Mejor para el corte de empuje



## Serruchar

Para Modelo:

DTM51, DTM50, DTM41, DTM40,  
TM3010C, TM3000C

Tamaño W = ancho (mm) L= Longitud (mm)



## Segmento de la cuchilla 85

TMA001



Aplicación / uso recomendado

Metales no ferrosos, FRP, PVC

Adecuado para esquinas.

Corte por penetración en tablaroca o paneles de fibra

Corte de molduras de longitud corta

Cortar rebajes en epóxico / fibra de vidrio reforzado plástico

Diámetro (mm)	Tipo	Región B
		Parte No.
85	BiM-TiN, Multi Material, plano	B-21272

## Segmento de la cuchilla 65

TMA002



Aplicación / uso recomendado

Metales no ferrosos, FRP, PVC

Adecuado para esquinas.

Cortar rebajes en epóxico/fibra de vidrio reforzado plástico

Corte de hojas de metal arriba de 1mm

Retiro de masilla de la ventana vieja

Diámetro (mm)	Tipo	Región B
		Parte No.
65	BiM-TiN, Multi Material, plano	B-21288

## Cuchilla Circular 85

TMA003



Aplicación / uso recomendado

Metales no ferrosos,

FRP, PVC

Corte en madera con clavos

Cortar rebajes en epóxico / fibra de vidrio reforzado plástico

Corte de molduras de longitud corta

Diámetro (mm)	Tipo	Región B
		Parte No.
85	BiM-TiN, Multi Material, plano	B-21294

## Cuchilla Circular 65

TMA004



Aplicación / uso recomendado

Metales no ferrosos,

FRP, PVC

Cortar rebajes en epóxico / fibra de vidrio reforzado plástico

Corte de hojas de metal arriba de 1mm

Retiro de masilla de la ventana vieja

Diámetro (mm)	Tipo	Región B
		Parte No.
65	BiM-TiN, Multi Material, plano	B-21303

## Segmento del la cuchilla 100

TMA005



Aplicación / uso recomendado

Madera y Metal / adecuado para profundidad de corte

Corte del marco de la puerta a ras de piso

Corte de parquet / piso laminado

Corte de molduras de longitud corta

Diámetro (mm)	Tipo	Región B
		Parte No.
100	BiM, madera & Metal	B-21319

## Segmento de la cuchilla 85

TMA006



Aplicación / uso recomendado

Madera y Metal / adecuado para nivel de corte

Corte del marco de la puerta a ras de piso

Corte de parquet / piso laminado

Corte de molduras de longitud corta

Diámetro (mm)	Tipo	Región B
		Parte No.
85	BiM, madera & Metal	B-21325

## Segmento de la cuchilla 85

TMA007



Aplicación / uso recomendado

Madera / adecuado para nivel de corte

Corte por inmersión en madera sólida

Corte al ras de madera

Corte de tubo de plástico (PVC) a lo largo

Diámetro (mm)	Tipo	Región B
		Parte No.
85	HCS, Madera	B-21331

## Cuchillas de corte por inmersión



### Corte por inmersión con cuchilla 65

TMA008



Aplicación / uso recomendado

Madera y clavos

Adecuado para cortes

Corte en madera con clavos

Cortadora de marco de puerta a ras de piso

Corte por inmersión en paneles



Tamaño (mm)	Tipo	Región B
		Parte N°
65 x 40	BiM, Madera y clavos	B-21347

TMA035



Aplicación / uso recomendado

Madera dura / adecuado para cortes

Hunda el corte en los paneles laminados o madera dura

Cortar o rebajar partes de muebles

Corte al ras de componentes de madera

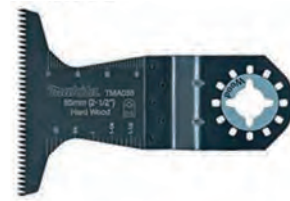

Tamaño (mm)	Tipo	Región B
		Parte N°
65 x 40	BiM, Madera dura	B-40397

### Corte por inmersión con cuchilla 65



Aplicación / uso recomendado

Conveniente para corte de madera

Corte al ras de componentes de madera



Tamaño (mm)	Tipo	Región B
		Parte N°
65 x 40	HCS,Madera	B-46844

## Corte por inmersión con cuchilla 65



Aplicación / uso recomendado

Conveniente para corte de madera

cortar o rebajar partes de muebles

Corte al ras de componentes de madera



Tamaño (mm)	Tipo	Región B
		Parte N°
65 x 40	HCS,Madera	B-46850



Aplicación / uso recomendado

Madera y Metal / adecuado para profundidad de corte en madera

Corte profundo en madera, materiales abrasivos de madera, plásticos

Corte de tubos y perfiles pequeños de metal no ferrosos

no endurecidos y perfiles de acero con dimensiones pequeñas



Tamaño (mm)	Tipo	Región B
		Parte N°
28 x 50	BiM, Madera y Metal	B-21353



Aplicación / uso recomendado

Madera dura

Corte por inmersión en paneles laminados o madera dura

Cortar o rebajar partes de muebles

Corte al ras de componentes de madera



Tamaño (mm)	Tipo	Región B
		Parte N°
32 x 40	BiM, Madera dura	B-21369

## Corte por inmersión con cuchilla 32



Aplicación / uso recomendado

Corte por inmersión en madera suave

Cortar o rebajar partes de muebles

Corte al ras de componentes de madera en longitud



Tamaño (mm)	Tipo	Región B
		Parte N°
32 x 40	HCS,Madera	B-21381

## Corte por inmersión con cuchilla 20

TMA013



Aplicación / uso recomendado

Madera

Corte por inmersión en madera suave

Cortar o rebajar partes de muebles

Corte al ras de componentes de madera en longitud



Tamaño (mm)	Tipo	Región B
		Parte N°
20 x 30	HCS,Madera	B-21397

## Corte por inmersión con cuchilla 10

TMA014



Aplicación / uso recomendado

Madera

Corte por inmersión en madera suave

Cortar o rebajar partes de muebles

Trabajos de ajuste de filigrana en madera



Tamaño (mm)	Tipo	Región B
		Parte N°
10 x 30	HCS,Madera	B-21406

## Corte por inmersión con cuchilla 32

TMA015



Aplicación / uso recomendado

Metal / adecuado para corte a ras de clavos o tubo de cobre

Corte al ras de los clavos

corte al ras de tubo de cobre

Corte por inmersión en yeso cartón



Tamaño (mm)	Tipo	Región B
		Parte N°
32 x 30	BiM, Metal	B-21412

## Corte por inmersión con cuchilla 20

TMA016



Aplicación / uso recomendado

Metal / adecuado para corte a ras de clavos o tubo de cobre

Corte al ras de los clavos

Corte al ras de tubo de cobre

Corte por inmersión en yeso cartón



Tamaño (mm)	Tipo	Región B
		Parte N°
20 x 20	BiM, Metal	B-21428

## Corte por inmersión con cuchilla 10

TMA017



Aplicación / uso recomendado

Metal / adecuado para corte a ras de clavos o tablarroca

Corte al ras de los clavos

Trabajos de ajuste de filigrana en perfiles no ferrosos

Corte por inmersión en yeso cartón



Tamaño (mm)	Tipo	Región B
		Parte N°
10x20	BiM, Metal	B-21434

## Hoja de Calar de Profundidad 32 de barra HM

TMA030



Aplicación / uso recomendado

Metal / adecuado para corte al ras de tornillos y clavos

Corte al ras de tornillos y clavos duros.

Corte de acero inoxidable

Corte fibra de vidrio



Tamaño (mm)	Tipo	Región B
		Parte N°
32 x 40	barra HM, Metal	B-39213

## Hoja de Calar de Profundidad 20 de barra HM

TMA031



Aplicación / uso recomendado

Metal / adecuado para corte al ras de tornillos y clavos

Corte al ras de tornillos y clavos duros.

Corte de acero inoxidable

Corte fibra de vidrio



Tamaño (mm)	Tipo	Región B
		Parte N°
20 x 30	barra HM, Metal	B-39229

## Hoja de sierra forma lazo 32

TMA032



Aplicación / uso recomendado

Madera. Apropiado para corte por inmersión

Corte por inmersión en madera

Cortar o rebajar partes de muebles

Corte por inmersión en madera suave



Tamaño (mm)	Tipo	Región B
		Parte N°
32 x 40	HCS,Madera	B-39235

## Hoja de sierra circular 32

TMA039



Aplicación / uso recomendado

Madera. Apropiado para corte por inmersión

Adentro madera cortada zambullida

Cortar o rebajar partes de muebles

Tamaño (mm)	Tipo	Región B
		Parte N°
32 x 40	HCS, Madera	B-46838

## Hoja de sierra en forma de lazo 32

TMA033



Aplicación / uso recomendado

Madera dura / Apropiado para corte por inmersión con alta calidad

Corte por inmersión en madera dura

Cortar o rebajar partes de muebles

Corte por inmersión en paneles laminados

Tamaño (mm)	Tipo	Región B
		Parte No.
32 x 40	BiM, Madera dura	B-39241

## Hoja de sierra en forma de lazo 32

TMA034



Aplicación / uso recomendado

Madera y metal / Apropiado para corte por inmersión con alta calidad

Corte por inmersión en madera y metal

Corte por inmersión en madera dura

Tamaño (mm)	Tipo	Región B
		Parte N°
32 x 50	BiM, Madera y Metal	B-39257

## Sierra 32 de inmersión profunda

TMA037



Aplicación / uso recomendado

Madera y metal / Apropiado para corte por inmersión con alta calidad

Corte por inmersión en madera y metal

Corte por inmersión en madera dura

Tamaño (mm)	Tipo	Región B
		Parte N°
32 x 70	BiM, Madera y Metal	B-46816

## Sierra 32 de inmersión profunda

TMA038



Aplicación / uso recomendado

Madera. Apropiado para corte por inmersión

Corte por inmersión en madera

Cortar o rebajar partes de muebles

Corte por inmersión en madera suave

Tamaño (mm)	Tipo	Región B
		Parte N°
32 x 70	HCS, Madera	B-46822

## Raspar



## Raspador rígido 52

TMA018



Aplicación / uso recomendado

Remover mortero o adhesivo para azulejo

Retiro de residuos de mortero y concreto

Retiro de residuos duros y quebradizos de adhesivo para alfombra

Tamaño (mm)	Tipo	Región B
		Parte N°
52 x 26	HCS	B-21440

## Raspador flexible 52

TMA019



Aplicación / uso recomendado

Retiro de adhesivo suave de alfombra

Retiro de residuos de pintura

Retiro de juntas de silicona

Tamaño (mm)	Tipo	Región B
		Parte N°
52 x 45	HCS	B-21456

## Cortando



## Cuchilla segmentada circular 100

TMA020



Aplicación / uso recomendado

Poliestireno, Caucho

Adecuado para material de aislamiento

Corte al ras de la longitud del sobresaliente del material de aislamiento, especialmente el poliestireno

Corte de paneles de aislamiento al tamaño

Corte de materiales suaves (cartón, alfombra, cuero...)

Diámetro (mm)	Tipo	Región B	
		Parte N°	
100	BiM	B-21462	

## Cuchillos para multipropósito

TMA042



Aplicación / uso recomendado

Corte de materiales de aislamiento

Corte de masilla de ventana

Juntas de dilatación del corte

Tamaño (mm)	Tipo	Región B	
		Parte N°	
32 x 50	HCS	B-46866	

## Segmento de la cuchilla

TMA029

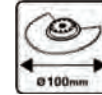

Aplicación / uso recomendado

Corte de linoleum

Corte de alfombra

Corte de alfombras de goma

Diámetro (mm)	Tipo	Región B	
		Parte N°	
100	BiM, MATERIAL SUAVE	B-34827	

## Cortadora de Junta General

TMA021



Aplicación / uso recomendado

Corte de juntas expandidas suaves

Corte de masilla de ventana

Corte de materiales de aislamiento

Tamaño (mm)	Tipo	Región B	
		Parte N°	
28 x 50	HCS	B-21478	

## Enrutamiento y raspadura



## HM Removedor

TMA022



Aplicación / uso recomendado

Enrutamiento juntas en pavimentos y revestimientos cerámicos

Remover mortero o adhesivo para azulejo

Retiro de juntas en esquinas pequeñas con la punta de carburo de Tungsteno

Tamaño (mm)	Tipo	Región B	
		Parte N°	
70	HM grano #40	B-21484	

## Cortadora de Junta General

TMA036



Aplicación / uso recomendado

Corte de materiales de aislamiento

Corte de masticado de ventana

Juntas de dilatación del corte

Tamaño (mm)	Tipo	Región B	
		Parte N°	
28 x 50	HCS	B-40406	

## HM Disco Cóncavo 32

TMA027



Aplicación / uso recomendado

Corte por inmersión en fibra de vidrio.

Quitar las rebabas del corte de fibra de vidrio

Retiro de revestimientos en esquinas o espacios estrechos

Tamaño (mm)	Tipo	Región B
		Parte No.
32 x 30	HM grano #50	B-34805

## HM Disco Cóncavo 20

TMA028



Aplicación / uso recomendado

Corte por inmersión en fibra de vidrio.

Quitar las rebabas del corte de fibra de vidrio

Retiro de revestimientos en esquinas o espacios estrechos

Tamaño (mm)	Tipo	Región B
		Parte No.
20 x 20	HM grano #50	B-34811

## HM Seg Disco 85

TMA023



Aplicación / uso recomendado

Enrutamiento juntas en pavimentos y revestimientos cerámicos

Pequeño cortes en azulejos blandos

Enrutamiento de ranuras en hormigón poroso, para el tendido de cables y tuberías ocultas

Diámetro (mm)	Tipo	Región B
		Parte No.
85	HM grano #30	B-21490

## HM Seg Disco 65

TMA024



Aplicación / uso recomendado

Enrutamiento de las articulaciones extra-finas 1/16" sobre azulejos de la pared

Enrutamiento de huecos en epóxico / Fibra de vidrio con reforzado plástico

Enrutamiento de ranuras en hormigón poroso, para el tendido de cables y tuberías ocultas

Diámetro (mm)	Tipo	Región B
		Parte No.
65	HM grano #50	B-21509

## Disco segmentado de diamante



## Disco segmentado de diamante 85

TMA026



Aplicación / uso recomendado

Corte de pared con revestimiento suave y FRP

Enrutamiento de huecos en epóxico / Fibra de vidrio con reforzado plástico

Juntas en paredes con azulejo

Diámetro (mm)	Tipo	Región B
		Parte No.
85	Grano de diamante #41	B-21521

## RIFF Plato para lijado



## HM Base de lija 78

TMA026



Aplicación / uso recomendado

Remover mortero o adhesivo para azulejo

Retiro de residuos de adhesivo para alfombra de una superficie mineral

Tamaño (mm)	Tipo	Región B
		Parte No.
78	HM grano #30	B-21515

## Juego de cuchillas 20 piezas/paquete



Nº	Aplicación	Región B
		Parte Nº
TMA009	Corte por penetración con cuchilla 28	B-34665
TMA010	Corte por penetración con cuchilla 32	B-34659
TMA012	Corte por penetración con cuchilla 32	B-34643
TMA018	Raspador rígido 52	B-34671

## Juego de cuchillas

### Juego para Azulejo 1

- TMA016 Hoja de Calar de Profundidad 20
- TMA023 HM Seg Placa de lijado 85
- TMA025 HM Placa de lijado78



Región B
Parte Nº
B-30586

### Juego para Azulejo 2

- TMA016 Hoja de Calar de Profundidad 20
- TMA018 Rascador flexible 52
- TMA023 HM Seg Placa de lijado 85
- TMA025 HM Placa de lijado78



Región B
Parte Nº
B-30592

### Juego de Piso 1

- TMA005 Hoja de Calar Segmentada 100
- TMA006 Hoja de Calar Segmentada 85
- TMA019 Rascador flexible 52



Región B
Parte No.
B-30601

## Juego de Piso 2

- TMA006 Hoja de Calar Segmentada 85
- TMA008 Hoja de Calar de Profundidad 65
- TMA012 Hoja de Calar de Profundidad 32
- TMA019 Rascador flexible 52



Región B
Parte Nº
B-30617

## Juego de cuchillas de inmersión

- TMA009 Hoja de Calar de Profundidad 28
- TMA010 Hoja de Calar de Profundidad 32
- TMA016 Hoja de Calar de Profundidad 20
- TMA006 Hoja de Calar Segmentada 85



Región B
Parte Nº
B-30623

## Juego de carpintería

- TMA006 Hoja de Calar Segmentada 85
- TMA009 Hoja de Calar de Profundidad 28
- TMA010 Hoja de Calar de Profundidad 32
- Respaldo para lijadora x 2 piezas



Región B
Parte Nº
B-30639

## Aplicaciones de la multiherramienta

Calificación de aplicación idónea:

AA: Especialmente adecuado

A: Adaptable



n.r : Sin valores

Aplicación de Producto y Calificación de cada Material		Arena	Pintura	Barniz	Filtro	Mezcla gruesa	Madera/Materiales de Madera	Madera suave	Madera dura	Enchapado	Aglomerado / MDF	Fibra de vidrio / refuerzo plástico	Metal	Acero (acero dulce / acero al carbón)	Piedra	Mármol	Granito	Vidrio	Perspex	Limitación de mármol	Fibra de vidrio refuerzo plástico	
Madera / Vida Larga	Grueso	60	n.r	n.r	n.r	n.r	AA	AA	AA	AA	AA	A	AA	A	n.r	n.r	n.r	n.r	n.r	n.r	n.r	n.r
		80																				
		100																				
	Finos	120																				
		180																				
		240																				
Madera	Grueso	60	n.r	n.r	n.r	n.r	AA	A	AA	AA	AA	A	n.r	n.r	n.r	n.r	n.r	n.r	n.r	n.r	n.r	n.r
		80																				
		100																				
	Finos	120																				
		150																				
		180																				
Pintura	Grueso	60	AA	AA	AA	AA	n.r	n.r	A	n.r	n.r	n.r	A	A	n.r	n.r	n.r	n.r	n.r	n.r	n.r	n.r
		80																				
		100																				
	Finos	120																				
		240																				
		320																				
Piedra	Medio	120	A	AA	n.r	n.r	n.r	n.r	n.r	n.r	n.r	n.r	n.r	n.r	A	A	A	A	A	A	A	A
		240																				
	Finos	400																				
		600																				
	Muy fino	1200																				

## Papel Abrasivo tipo Delta

Utilice con disco de lija (B-21537)  
(tipo Velcro)

### Madera / Larga Vida



Adecuado para lijar madera, madera dura, tableros de partículas, tableros de construcción y metal.

tamaño del papel (mm)	Arena	Por pkg	Región B
			Parte N°
94	60	10	B-21565
94	80	10	B-21571
94	100	10	B-21587
94	120	10	B-21593
94	180	10	B-21602
94	240	10	B-22931
94	60,80,100,120,180	10 (2pzas/cada)	B-21559

### Madera



Ideal para lijar maderas y piezas de madera

tamaño del papel (mm)	Arena	Por pkg	Región B
			Parte N°
94	60	10	B-21624
94	80	10	B-21630
94	100	10	B-22947
94	120	10	B-21646
94	150	10	B-22953
94	180	10	B-21652
94	240	10	B-21668
94	60,80,120,180,240	10 (2pzas/cada)	B-21618

### Pintura



Adecuado para lijar madera y materiales hechos de madera

tamaño del papel (mm)	Arena	Per pkg	Región B
			Parte N°
94	60	10	B-21680
94	80	10	B-21696
94	100	10	B-21705
94	120	10	B-22969
94	240	10	B-21711
94	320	10	B-21727
94	60,80,100,240,320	10 (2pzas/cada)	B-21674

## Piedra



Adecuado para lijar o dar brillo a materiales extremadamente duros como piedra o vidrio.

tamaño del papel (mm)	Arena	Por pkg	Región B
			Parte N°
94	120	10	B-21749
94	240	10	B-21755
94	400	10	B-21761
94	600	10	B-21777
94	1200	10	B-21783
94	120,240,400,600,1200	10 (2pzas/cada)	B-21733

## Lana



Adecuado para remover el óxido del metal y la suciedad de la madera

tamaño del papel (mm)	Arena	Por pkg	Región B
			Parte N°
94	Medio /280	1	B-21799
94	Grueso / 100	1	B-21808
94	sin grano	1	B-21814

## Filtro para Pulir



Adecuado para prepulir superficies muy sucias o rayadas.

Tamaño del papel (mm)	Arena	Per pkg	Región B
			Parte N°
94	Duro	1	B-21820

# ACCESORIOS

## ■ Diamante



Hilo/Dia



Dia / Perforación



Velocidad máxima



Húmedo



Seco



No permite para

# Disco de Diamante



## Tipo Segmentado

Comunmente utilizado. El disco tiene ranuras y la capa de diamante está en los bordes. Corta más rápido que el tipo Rin continuo y logra una superficie de corte estándar.



## Tipo Segmentado soldado por Láser:

La capa de diamante y la placa se sueldan por rayo láser sobre 1000 grados C. Ideal con la herramienta de alta potencia, gracias a la fuerte unión de aleación capa de diamante y la placa.

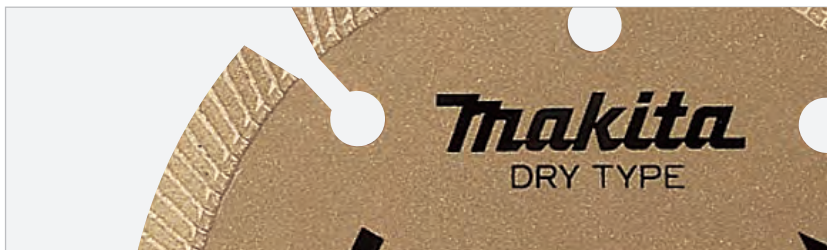

## Corrugado

Este disco tiene aberturas como el disco segmentado. Cada segmento tiene muchas muescas (ondulado). Estas muescas aseguran:

- Corte rápido con menos resistencia.
- Remoción suave de residuos
- Menos carga en el disco.



## Tipo corrugado:

Este disco tiene muescas alrededor del Rin. Ha sido característico entre el Rin continuo y el tipo Segmentado. El tipo Segmentado tiene un corte rápido, al mismo tiempo mantiene una superficie limpia como el Rin continuo sin bordes rotos.



## Borde Continuo

Tiene una capa de diamante con un grosor uniforme alrededor de todo el borde. Puede unir superficies limpias incluso en materiales frágiles o rugosos. Corta con acuciosidad pero no tan rápido como una rueda del tipo segmento.



## Electrodepositado

Los diamantes son electrodepositados y han sido más expuestos que un tipo pegado. Cortes rápidos y más eficientes.

La serie de discos de Diamante de Makita ofrece tres tipos de grado:

<p><b>Alto Grado</b> Rendimiento entre la velocidad de corte y la duración.</p>	<p><b>Estándar</b> Estos alcanzan el óptimo balance entre rendimiento y precio.</p>	<p><b>Económico</b> Tienen la atracción de un razonable precio de etiqueta.</p>
---	---	---

# Discos Diamantados

350mm  
(14" x 1" / 20mm)

Para cortadoras de concreto modelos: DPC7331/ EK7651 y cortadoras de pavimento.  
Óptimo rendimiento: larga vida útil, cortes más rápidos y suaves, mayor precisión.



Cortadoras de pavimento



A-94627 Materiales Duros



A-94736 Uso General Mat. Const.



A-94655 Materiales Blandos

Parte N°	Descripción
A-94627	DISCO DIAMANTADO 14" (355MM) - MATERIALES DUROS GRANITO, CERAMICA, LADRILLO REFRACTARIO
A-94736	DISCO DIAMANTADO 14" (355MM) USO GENERAL HORMIGON, LADRILLO, MAT.CONST.
A-94655	DISCO DIAMANTADO 14" (355MM) MATERIALES BLANDOS ASFALTO, HORMIGON NUEVO, ARENISCA

1 mínimo por despacho

## Disco diamantado

Parte N°	Descripción
D-57009	DISCO DIAMANTADO 400 x 25,4 x 7,5 MM - HORMIGÓN

## Disco de Diamante

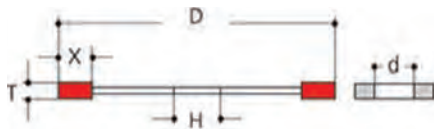

(EN): EN13236

\*Estos artículos están disponibles bajo pedido.  
Contáctenos para una cantidad mínima de piezas por pedido.



AA: Especialmente adecuado, A: adecuado

## Anillo



## Material

Material N° 1						
Concreto duro	Granito	Gneis	Bloque de Hormigón	Pizarra de carbono	Vereda de pizarra	Bloque de ingeniería / bloque de ingeniería clase 2
Material N° 2					Material N° 3	
Concreto	Bloque	Ranura en forma de u	Vereda en bloques	Azulejo cementado	Mármol	Sin esmaltar
Material N° 4			Material N° 5	Material N° 6	Material N° 7	
Ladrillo	Bloqueo total	Azulejo francés	Asfalto	Azulejo	Vidrio	

## Accesorios

### NUEVOS DISCOS

Diamante electro depositado para mármol



#### Buena Superficie

El corte de superficie es muy fino, por el diamante adicional en el lado de la placa.

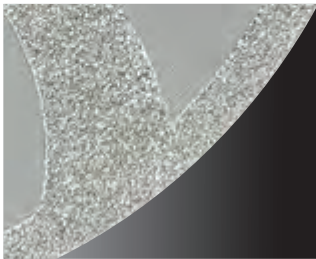

#### Corte en seco especialmente y sin problemas de corte

Gracias al diamante de alta calidad puede ser utilizado para el corte seco a pesar de su forma de Rin. Disponible para corte suave y fino de mármol.

<Comparación de la superficie de corte>

Tipo electro depositado



Fino

Normal



Normal

### Disco diamantado para porcelanato y cerámica



#### Corte fino

Con las necesidades básicas de espesor tiene la fuerza suficiente para conseguir un corte suave y ligero.

< Disco fino >

φ110, 115mm : 1.3mm  
φ180 : 1.6mm

<Disco Normal>

φ110, 115mm : 2.0mm  
φ180 : 2.3mm



Nuevo

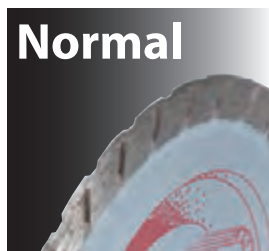

Normal



#### El proceso de fabricación es Hot Press (prensado en caliente)

Se ha adoptado el método de prensado en caliente lo que da un gran rendimiento y alta calidad.

¿Qué es la prensa caliente?

→

Es el método de presionar a la hoja con calor, endureciendo el diamante en él. Al presionar la hoja, las partículas de polvo de metal y diamante se endurecen y estabilizan la calidad.

## Disco diamantado para concreto



### Tres estrellas ★★★

Ideal para concreto /seco

Soldadas con láser

Forma	D	T	X	H	D	Color	Para material							Modelo N°	Región A
							1	2	3	4	5	6	7		Parte N°
	180	2.2	7	22.23	-	Oro	AA	AA	A	A	A			180mm Esmeriladora	*D-44404(EN)
	230	2.4	7	22.23	-	Oro	AA	AA	A	A	A			230mm Esmeriladora	*D-44410(EN)

### Dos estrellas ★★

Ideal para concreto /seco

	115	1.9	7	22.23	-	Oro		AA	AA	A	A			115mm Esmeriladora	*A-84109(EN)
	180	2.3	7	25.4	22.23	Oro		AA	AA	A	A			180mm Esmeriladora, 180mm Cortadora	*A-84121(EN)

### Turbo

### Dos estrellas ★★

Ideal para concreto /seco

	115	2	7	22.23	-	Oro		AA	AA	A	A			115mm Esmeriladora	*A-84143(EN)
--	-----	---	---	-------	---	-----	--	----	----	---	---	--	--	--------------------	--------------

## Región General

### disco diamantado para concreto



### Segmentado

### Tres estrellas ★★★

Ideal para concreto / seco

Forma	D	T	X	H	D	Color	Para material							Modelo N°	Región A
							1	2	3	4	5	6	7		Parte N°
	110	1.8	6	20	-	Oro		AA	AA	A	A			110mm Cortadora	A-05022
	180	2	6.5	25.4	22	Oro		AA	AA	A				180mm Esmeriladora, 180mm Cortadora	A-87155
	180	1.85		25.4	-	Oro		AA	AA	A					A-87161

### Dos estrellas ★★

	115	2	7	22.23	-	Oro		AA	AA	A				115mm Esmeriladora	*D-37552
	125	2.2	7	20	-	Oro		AA	AA	A				125mm Cortadora	*D-38261
	125	2.2	7	22.23	-	Oro		AA	AA	A				125mm Esmeriladora	*D-37568
	180	2.4	7	22.23	-	Oro		AA	AA	A				180mm Esmeriladora	*D-37574
	230	2.6	7	22.23	-	Oro		AA	AA	A				230mm Esmeriladora	*D-37580

## Una estrella ★

Forma	D	T	X	H	D	Color	Para material							Modelo No.	Región A
							1	2	3	4	5	6	7		Parte No.

Ideal para concreto /seco

	105	2	7	20	16	Oro	A	AA	A	A							*D-42531
	115	1.8	7	22.23	-	Oro	A	AA	A	A					115mm Esmeriladora		*D-44270
	180	2.2	7	22.23	-	Oro	A	AA	A	A					180mm Esmeriladora		*D-44286
	230	2.4	7	22.23	-	Oro	A	AA	A	A					230mm Esmeriladora		*D-44292

## Dos estrellas ★★

Ideal para concreto /seco

Larga vida

	115	2.3	7	22.23	-	Oro		AA	AA	A						115mm Esmeriladora	*D-37596
	125	2.5	7	22.23	-	Oro		AA	AA	A						125mm Esmeriladora	*D-37605
	180	2.9	7	22.23	-	Oro		AA		A						180mm Esmeriladora	*D-37611
	230	3.1	7	22.23	-	Oro		AA	AA	A						230mm Esmeriladora	*D-37627

## Tres estrellas ★★★

Ideal para concreto y ladrillos/ mojado

	110	1.5	4	20	-	Oro	A	AA	AA	A	A	AA				110mm Cortadora	A-07185
--	-----	-----	---	----	---	-----	---	----	----	---	---	----	--	--	--	-----------------	---------

## Tres estrellas ★★★

Ideal para granito/ seco

	230	2.2	6.5	22.23	-	Plata	AA	AA	AA	A	A					230mm Esmeriladora	A-84408
--	-----	-----	-----	-------	---	-------	----	----	----	---	---	--	--	--	--	--------------------	---------

## Una estrella ★

Mojado

	105	1.8	10	20	16	Plata	AA	A	A	A						110mm Cortadora	*D-44351
	105	1.8	10	20	16	Verde	A	A	AA	A						110mm Cortadora	*D-44367

## Tres estrellas ★★★

Húmedo

Conformidad a EN

	110	1.6	5	20	-	Oro	AA	AA	AA	A	A	AA				110mm Cortadora	B-02836
--	-----	-----	---	----	---	-----	----	----	----	---	---	----	--	--	--	-----------------	---------

## Una estrella ★

Ideal para Granito, Mármol / Seco

	105	2.2	7	20	16	Plata	AA	A	AA	A						Esmeriladora 100mm, 110mm Cortadora	*D-42553
	115	2	7	22.23	-	Plata	AA	A	AA	A						115mm Esmeriladora	*D-44301
	180	2.6	7	22.23	-	Plata	AA	A	AA	A						180mm Esmeriladora	*D-44317
	230	3	7	22.23	-	Plata	AA	A	AA	A						230mm Esmeriladora	*D-44323

## Disco Diamantado Segmentado

## Tres estrellas ★★★

Ideal para concreto /seco

	105	1.8	7.5	20	16	Oro		AA	AA	A	A					Esmeriladora 100mm, 110mm Cortadora	B-03028
	115	1.6	7.5	22.23	-	-		AA	AA		A					Esmeriladora 100mm, 110mm Cortadora	B-53780

## Disco Diamantado Segmentado

### Una estrella ★

Ideal para Concreto, Granito/ Seco

Forma	D	T	X	H	D	Color	Para material							Modelo N°	Región A
							1	2	3	4	5	6	7		Parte N°
	105	2.2	7	20	16	Azul	AA	AA	A	A				100mm Esmeriladora; 110mm Cortadora	*D-42581
	115	2	7	22.23	-	Azul	AA	AA	A	A				115mm Esmeriladora	*D-41420
	180	2.6	7	22.23	-	Azul	AA	AA	A	A				180mm Esmeriladora	*D-44339
	230	2.8	7	22.23	-	Azul	AA	AA	A	A				230mm Esmeriladora	*D-44345

## Disco diamantado para azulejo

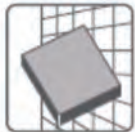

### Turbo

### Tres estrellas ★★★

Ideal para Porcelanato / seco

Tipo delgado

	110	1.3	8	20	-	Violeta		A	A	A		AA		110mm Cortadora	D-51057
	115	1.3	8	22.23		Violeta		A	A	A		AA		115mm Esmeriladora	D-50893
	180	1.6	8	22.23	-	Violeta		A	A	A		AA		180mm Esmeriladora	D-50902

## Rim continuo

### Tres estrellas ★★★

Mojado

	180	1.85	4	25	-	Oro	AA	AA	AA	AA	A	AA		180mm Cortadora	792191-8
---	-----	------	---	----	---	-----	----	----	----	----	---	----	--	-----------------	----------

## Disco diamantado para vidrio



### Turbo

### Tres estrellas ★★★

Ideal para vidrios a prueba de balas/ mojado

Forma	D	T	X	H	D	Color	Para material							Modelo N°	Región A
							1	2	3	4	5	6	7		Parte N°
	110	1.2	5	20	-	Violeta							AA	110mm Cortadora, 4100NH2	*D-40705

## Disco diamantado borde continuo



	115	1.2	5	22.23	-	-							AA	110mm Cortadora, 4100NH2	D-36837
--	-----	-----	---	-------	---	---	--	--	--	--	--	--	----	--------------------------	---------

Forma	D	T	X	H	D	Color	Para material							Modelo N°	Región A
							1	2	3	4	5	6	7		Parte N°

### Dos estrellas



Curvo ondulado / seco

	110	2.5	7	20	-	Oro	A	AA	A						110mm Cortadora	D-36968
---	-----	-----	---	----	---	-----	---	----	---	--	--	--	--	--	-----------------	---------

### Disco Diamantado continuo

#### Una estrella



Ideal para azulejo cerámico / Húmedo

	110	1.8	5	20	16	Violeta	AA	A	A			AA		110mm Cortadora	*D-44258
	180	2.2	5	25.4	-	Violeta	AA	A	A			AA		180mm Cortadora	*D-44264

### Disco diamantado multi material

(Seco)



D	T	X	H	d	Color	For Material							Para Modelo	Region A
						1	2	3	4	5	6	7		Parte N°
110	2	5	20	16	Violeta	A	A	A	A				100mm Amoladora, 110mm Cortadora	*D-44426
115	-	-	22.23	-	-	A	A	A	A				-	B-55304
230	-	-	22.23	-	-	A	A	A	A				-	B-55326
352	-	-	25.40	-	-	A	A	A	A				-	B-55348

### Especializado / Disco diamantado electrolítico

#### Para Mármol



\*D-45004 : Seco

Forma	D	T	X	H	D	Color	Para material							Modelo N°	Región A
							1	2	3	4	5	6	7		Parte N°
	110			20	-	Verde		AA						110mm Cortadora	*D-38277
	110	2	4.5	20	-	Verde		AA						110mm Cortadora	*D-45004
	115	2	5	22.23	-	Verde		AA						115mm Esmeriladora	*D-51085
	180	2.2	5	22.23	-	Verde		AA						180mm Esmeriladora	*D-51091
	230	2.4	5	22.23	-	Verde		AA						230mm Esmeriladora	*D-51100

### Disco Diamantado Multimaterial

Para Hormigón Armado



D	T	X	H	D	Color	Para material							Modelo N°	Región A
						1	2	3	4	5	6	7		Parte N°
115	-	-	22.23	-	-	AA	A	A	A	A	A	A	Esmeril de Corte	D-58883
180	-	-	22.23	-	-	AA	A	A		AA			Esmeril de Corte	D-58899
230	-	-	22.23	-	-	AA	A	A		AA			Esmeril de Corte	D-58908

### Disco Diamantado Borde continuo

Para Cerámica / Porcelanato



110	-	-	22.23	-	-	AA	A	A		A			110mm Cortadora	D-52716
-----	---	---	-------	---	---	----	---	---	--	---	--	--	-----------------	---------

## Especializado para herramientas inalámbricas



Aplicación	D	T	X	H	D	Color	Para material							Modelo N°	Región A
							1	2	3	4	5	6	7		Parte N°
Estándar / Continuo / Vidrio /Húmedo	85	0.9	4	15	-	Plata						AA	AA	CC300D	A-95722
	85	0.9	4	15	-	Plata			A	A		A	A	CC300D, 4190DW, 4191DW	A-01323

## Especializado para cortadoras a gasolina

Soldadas con láser



Aplicación	D	T	X	H	D	Color	Para material							Modelo N°	Región A
							1	2	3	4	5	6	7		Parte N°
Estándar / Segmentado/ Concreto, Ladrillo	304	2.8	6.5	25.4	20	Plata	A	AA	AA	AA				305mm Cortadora	A-89349
Estándar / Segmentado / General	350	3.2	5	25.4	20	Plata	A	AA	AA	AA				355mm Cortadora	A-87317

## Especializados / Cortadoras portátiles de Metal / 355 mm



Aplicación	D	T	X	H	D	Color	Para material							Modelo N°	Región A
							1	2	3	4	5	6	7		Parte N°
Resplandor de aspiración / Metal	355	3.3	4	25.4	-	Violeta								355mm Cortadora Portátil	*D-41414
Resplandor de aspiración / Metal / Tipo rápido	355	3.3	4	25.4	-	Violeta								355mm Cortadora Portátil	*B-29511

## Especializados / Cortadoras de Pared



Aplicación	D	T	X	H	D	Color	Para material							Modelo N°	Región A
							1	2	3	4	5	6	7		Parte N°
Segmentado / Seco	125	2	7.5	22.23	-	Azul		AA	AA	A	A			SG1250	A-80438(EN)

## Accesorios

# Disco Diamantado de menos vibración

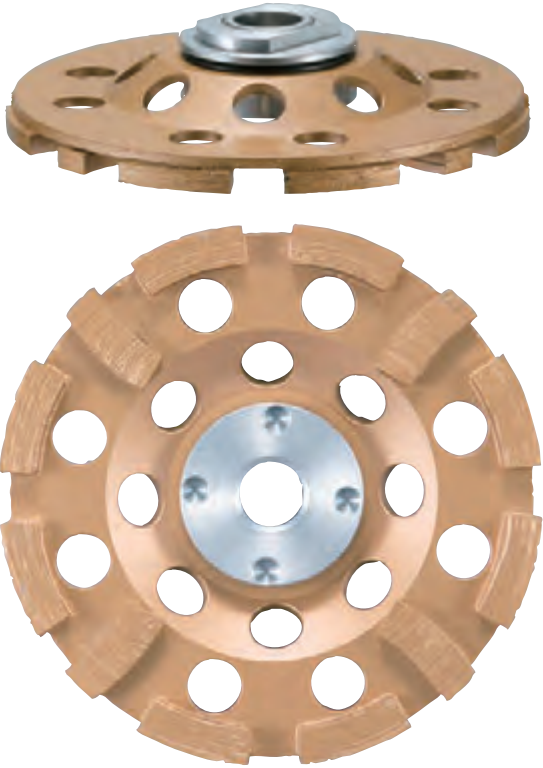

## Baja vibración

La vibración no llega al trabajador, así éste trabaja con menos carga.

Tipo baja vibración

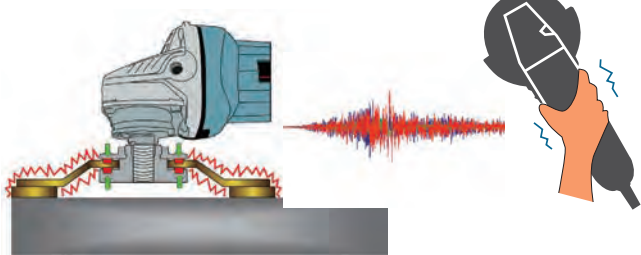

Normal

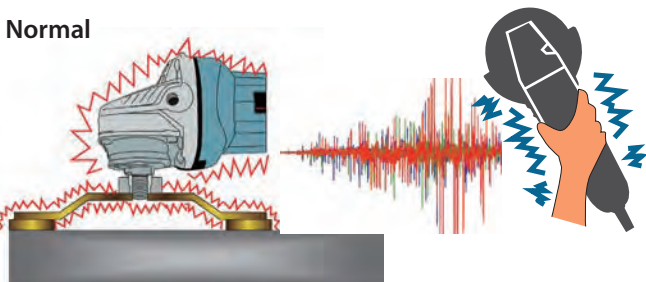

## Menos tocar

Se pega al material, lo que permite cortar sin problemas, más rápido y de manera más eficiente.

<Comparación de superficie después de 30 segundos>

Tipo baja vibración

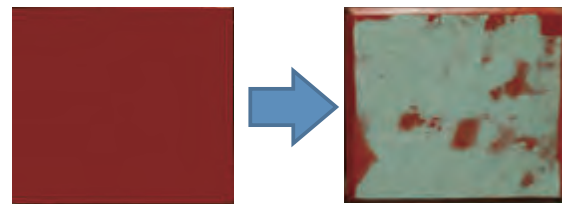

Normal



## Copa Diamantada Angular

AA: Especialmente adecuado, A: adecuado

\*Estos artículos están disponibles bajo pedido.  
Contáctenos para una cantidad mínima de piezas por pedido.

(EN): EN13236

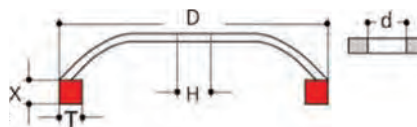

Forma	Aplicación	D	T	X	H	D	Color	Para material							Para Modelo:	Región A Parte N°
								1	2	3	4	5	6	7		
	Para uso general	110	13.5	4	15	-	Azul	AA	AA	AA	A	A			PC1100	A-07369(EN)
	Para acabados finos	110	13.5	4	15	-	Plata	AA	AA	AA	A	A			PC1100	792289-1(EN)
	Para acabados finos	125	13.5	4	22.23	-	Oro	AA	AA	AA	A	A			PC5000, 5001C	B-12289(EN)
	Para acabados finos	125	13	5	22.23	-	Plata	AA	AA	AA	A	A			PC5000, 5001C	D-41464(EN)
	Para trabajo de esmerilado, Para remover punto	125	8	5	22.23	-	Oro	AA	AA	AA	A	A			PC5000, 5001C	B-12295(EN)
		110	8	5	15	-	Plata	AA	AA	AA	A	A			PC1100	A-86321(EN)
	Para trabajo de esmerilado, Para remover punto	125	7	5	22.23	-	Plata	AA	AA	AA	A	A			PC5000, 5001C	D-41458(EN)
	Para trabajo de esmerilado	105	4	8	22.23	-	Plata	A	AA	A	A	A			Esmeriladora	*B-14629
	Para desbaste grueso Tipo menos vibración	125			M14	-	Oro	AA	AA	AA	A	A			125mm Esmeriladora	B-38560(EN)
	Tipo angular	115	27.5	-	22.23	-	Oro	AA	A	A					115mm Esmeriladora	A-87834
	Tipo plano	115	27.5	-	22.23	-	Oro	AA	A	A					115mm Esmeriladora	A-87884

Forma	Tipo	Aplicación	Medida	Material	Parte N°
	Copa diamantada	Segmentada	125 x 22.23mm	Concreto	B-48561
	Copa diamantada	Doble Segmentado	125 x 22.23mm	Concreto	B-48577
	Copa diamantada	Turbo	125 x 22.23mm	Concreto	B-48583
	Copa diamantada	Segmentada	115 x 22.23mm	Concreto	D-60676
	Copa diamantada	Segmentada	125 x 22.23mm	Concreto	D-60682
	Copa diamantada	Doble Segmentado	115 x 22.23mm	Concreto	D-62315
	Copa diamantada	Doble Segmentado	180 x 22.23mm	Concreto	D-62321
	Copa diamantada	Turbo	115 x 22.23mm	Concreto	D-62343
	Copa diamantada	Turbo	180 x 22.23mm	Concreto	D-62359

## Copa de diamante para esmeriladora



	Resplandor de aspiración	Galvanizado
<b>Fijar</b>	Químico especial	Niquelado
	Alto	Bajo
<b>Corte de material</b>		Marmol
<b>Precisión de corte</b>	Medio	Alto



\*Estos artículos están disponibles bajo pedido.  
Contáctenos para una cantidad mínima de piezas por pedido.

Para: 115mm, 125mm, 150mm, 230mm Esmeriladora Angular

Material: Mármol

Tamaño	Rosca de la cabeza	Parte N°
25mm	M14 x 2	*D-35025
30mm	M14 x 2	*D-35019
35mm	M14 x 2	*D-35003
40mm	M14 x 2	*D-37007
45mm	M14 x 2	*D-37013

## Copa diamante



Para: 115mm, 125mm, 150mm, 230mm Esmeriladora Angular

Material: Granito, Mármol / Azulejo Porcelanizado

Tamaño	Rosca de la cabeza	Parte N°
25mm	M14 x 2	*D-44476
30mm	M14 x 2	*D-44498
35mm	M14 x 2	*D-44513



# ACCESORIOS

▣ Cepillo / Router



# Accesorios

## Cuchilla Plana ( 2 por paq.)

HSS: (acero de alta velocidad) Cortes de superficie finos

TC(carburo de tungsteno).



Mayor durabilidad. Adecuado para maderas duras.

\*Estos artículos están disponibles bajo pedido. Contáctenos para una cantidad mínima de piezas por pedido.

Tamaño (mm)	Material	Región A	Región B	Región C
		Parte No.	Parte N°	Parte N°

Para Modelo: 1100/N, N1900B, 1902, N1923B/H, KP0810/C, KP0800, DKP180, DKP140

82	HSS			*D-17217
82	TC		*D-07939	

Para Modelo: 1002BA, 1911B

110	HSS	A-07412		
110	TC	*D-08822		

Para Modelo: 1804N

136	HSS	A-07428		
-----	-----	---------	--	--

Para Modelo: 1805N

155	HSS	793013-5		
-----	-----	----------	--	--

Para Modelo: 1806B

170	HSS	793186-4		
-----	-----	----------	--	--

## Mini Cuchilla Tipo Carburo Tungsteno

(2 hojas por KG.) la hoja tiene bordes en ambos lados para una más larga vida.

HSS (acero de alta velocidad): superficies de corte fino.

TC (Carburo de tungsteno) Mayor durabilidad.



\*Estos artículos están disponibles bajo pedido.

Contáctenos para una cantidad mínima de piezas por pedido.

Para Modelo:

1100/N, N1900B, 1902, N1923B/H, KP0810/C, KP0800, DKP180, DKP140

Tamaño (mm)	Material	Tipo	Región A	Región B
			Parte N°	Parte N°
82	TC		A-82921	
82	TC			*D-07917
82	TC	con/ Placa	*D-07951	

Para Modelo:

2012NB

306	HSS	Desechable	793346-8	
-----	-----	------------	----------	--

## Disco

hoja con punta de carburo



Para Modelo:

3901, PJ7000, DPJ180, DPJ140

\*paquete norteamericano

Día de la hoja (mm)	Diámetro del agujero (mm)	Punta del espesor (mm)	Región A	Región C
			Parte N°	Parte N°
100	22	4	B-20644	*A-95118

## Cadena de corte

A: Úsese con la cadena de engranaje (parte N° 221502-5) y cadena de barra (parte N° 122235-4)

Para Modelo:

7104L



Tamaño (mm)	Tipo	Parte N°
16.5	-	A-16570

## Fresa Recta

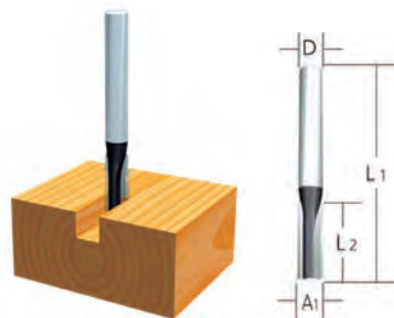

(mm)

D	A1	L1	L2	Parte N°
1/2"	12	60	30	*D-07901

## Fresa para perfiles de aluminio

Para Modelo:

4402

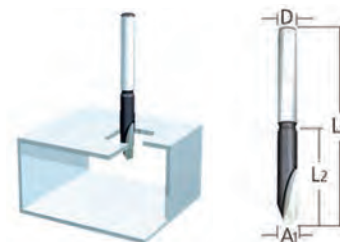

(mm)

D	A1	L1	L2	Parte N°
1/4"	6	65	18	*D-16972

## Cuchillo cepillo

Acero HSS 1086B

Tamaño (mm)	Tipo	Parte N°
170	-	D-63666



## Fresa Recta

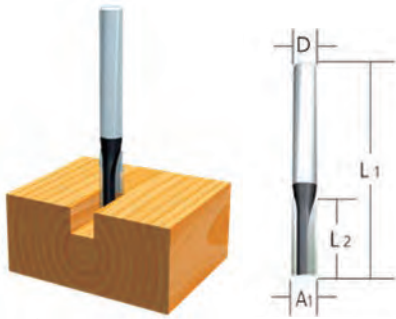

(pulgadas)

D	A1	L1	L2	Parte N°
1/4"	1/8"	2-3/32"	7/16"	D-01270
1/4"	1/4"	2-3/8"	1"	D-01286
1/2"	3/8"	2-3/4"	1"	D-01292
1/2"	1/2"	2-7/8"	1-1/4"	D-01301
1/4"	1/4"	1-5/8"	13/64"	D-01351

## Fresa Recta

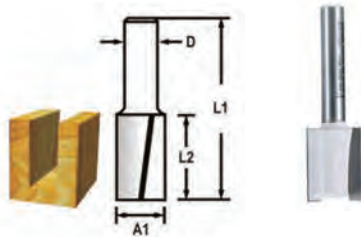

(pulgadas)

D	A1	L1	L2	Parte N°
1/4"	3/16"	2"	7/16"	D-01367
1/4"	1/4"	2-1/8"	3/4"	D-01373
1/4"	1/4"	2-3/8"	1"	D-01389
1/4"	5/16"	2-17/64"	1"	D-01395
1/4"	3/8"	2-17/64"	1"	D-01404
1/4"	7/16"	2-17/64"	1"	D-01410
1/4"	1/2"	2-17/64"	1"	D-01426
1/4"	5/8"	2-1/64"	3/4"	D-01432
1/4"	3/4"	2-1/64"	3/4"	D-01448

## Fresa Recta

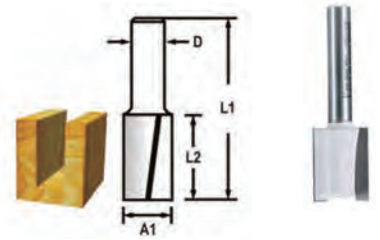

(pulgadas)

D	A1	L1	L2	Parte N°
1/2"	1/4"	2-9/16"	3/4"	D-01507
1/2"	3/8"	2-47/64"	1"	D-01513
1/2"	1/2"	2-7/8"	1-1/4"	D-01535
1/2"	1/2"	3-1/8"	1-1/2"	D-01541
1/2"	1/2"	4-1/4"	2"	D-01563
1/2"	3/4"	2-7/8"	1-1/4"	D-01600
1/2"	7/8"	2-7/8"	1-1/4"	D-01616
1/2"	1"	2-3/4"	1-1/4"	D-01622
1/2"	1-1/4"	2-3/4"	1-1/4"	D-01638

## Fresa para Amortajar

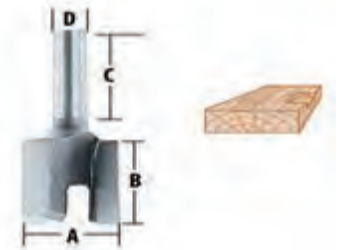

(pulgadas)

D	A1	L1	L2	Parte N°
1/4"	1/2"	2-1/64"	3/4"	D-01644
1/4"	3/4"	2-1/64"	1-1/4"	D-01650

## Fresa Media Caña

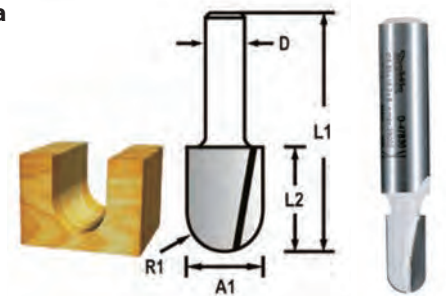

(pulgadas)

D	A1	L1	L2	Parte N°
1/4"	1/4"	2"	1/4"	D-01719
1/4"	3/8"	2-1/8"	1/4"	D-01725
1/4"	1/2"	2-3/8"	3/8"	D-01731
1/4"	5/8"	2-17/64"	7/16"	D-01747
1/4"	3/4"	2-17/64"	7/16"	D-01753
1/4"	1"	2-17/64"	5/8"	D-01769
1/2"	1"	2-17/64"	11/16"	D-01775
1/2"	1-1/4"	2-1/64"	3/4"	D-01781

## Fresa P/Ranuras

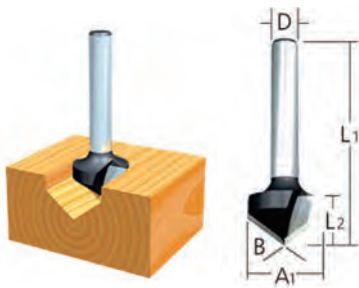

(pulgadas)

D	A1	L1	L2	Parte N°
1/4"	3/8"	1-5/8"	7/64"	D-01828
1/4"	7/16"	5/8"	3/4"	D-01834
1/4"	5/8"	1-57/64"	5/8"	D-01840

## Fresa Media Caña con rodamiento

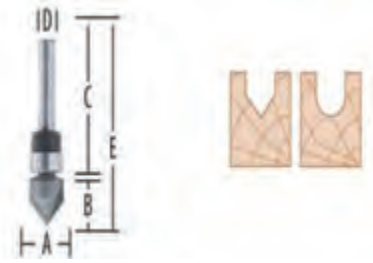

(pulgadas)

D	A1	L1	L2	Parte N°
1/4"	1/2"	1-7/8"	3/8"	D-02107
1/4"	1/2"	2"	1/2"	D-02113

## Fresa Cola de Milano

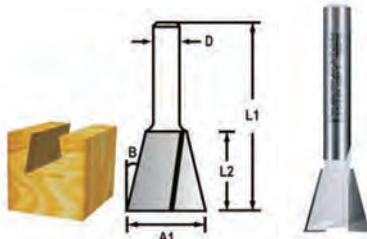

(pulgadas)

D	A1	L1	L2	Parte N°
1/4"	3/8"	1-3/4"	3/8"	D-01878
1/2"	1/2"	3/8"	1/2"	D-01890
1/4"	1/2"	1-7/8"	1/2"	D-01909
1/2"	5/8"	2-33/64"	7/8"	D-01915
1/2"	3/4"	2-5/8"	7/8"	D-01921

## Fresa para Redondear esquinas



(pulgadas)

D	A1	L1	L2	Parte N°
1/4"	1/4"	2-3/16"	1/2"	D-02185
1/2"	1/4"	2-7/16"	1/2"	D-02191
1/4"	5/16"	2-1/16"	1/2"	D-02200
1/4"	3/8"	2-5/16"	5/8"	D-02216
1/4"	1/2"	2-1/4"	3/4"	D-02222
1/2"	3/8"	2-9/16"	5/8"	D-02238
1/2"	1/2"	2-11/16"	3/4"	D-02244
1/2"	5/8"	2-3/8"	7/8"	D-02250
1/2"	3/4"	2-3/8"	1"	D-02266

## Fresa Piloto para Paneles

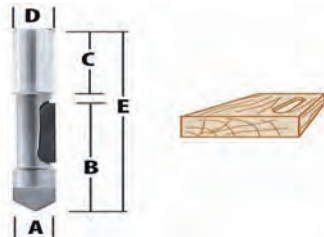

(pulgadas)

D	A1	L1	L2	Parte N°
1/4"	1/4"	2-19/64"	3/4"	D-01987

## Fresa para Encajes

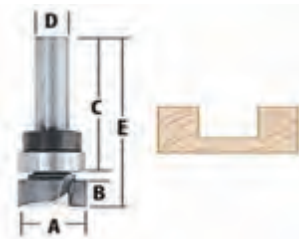

(pulgadas)

D	A1	L1	L2	Parte N°
1/4"	1/2"	2-1/2"	1"	D-02054
1/4"	5/8"	2-3/4"	1"	D-02060
1/4"	3/4"	2-1/2"	1"	D-02076
1/4"	1"	2-7/8"	1"	D-02082
1/2"	1-1/8"	3-1/2"	1-1/2"	D-02098

## Fresa Media Caña

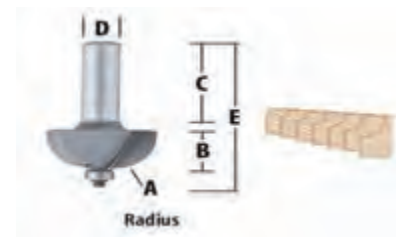

(pulgadas)

D	A1	L1	L2	Parte N°
1/4"	1/4"	2"	9/16"	D-02397
1/4"	3/8"	2"	9/16"	D-02406
1/2"	3/8"	2-3/8"	9/16"	D-02412
1/4"	1/2"	2-3/6"	3/4"	D-02428
1/2"	1/2"	2-1/2"	3/4"	D-02434

## Fresa pilar Biselar

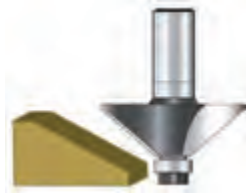

(pulgadas)

D	A1	L1	L2	Parte N°
1/4"	21/32"	2-5/64"	1/2"	D-02478
1/2"	5/8"	2-3/8"	1/2"	D-02484
1/2"	7/8"	2-7/8"	15/16"	D-02515

## Fresa para Encajes, 1-1/4"

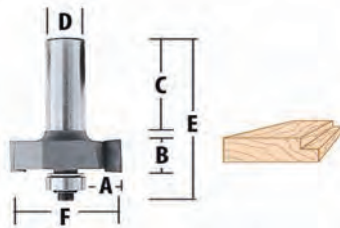

(pulgadas)

D	A1	L1	L2	Parte N°
1/2"	3/8"	2-3/8"	1/2"	D-02543
1/2"	3/8"	1-3/8"	1/2"	D-02587

## Fresa Moldura Romana



(pulgadas)

D	A1	L1	L2	Parte N°
1/4"	5/32"	2-13/64"	5/8"	D-02593
1/2"	5/32"	2-1/2"	5/8"	D-02602
1/4"	1/4"	2-1/4"	7/8"	D-02618
1/2"	1/4"	2-5/8"	7/8"	D-02624

## Fresa para Laminados y Biselados

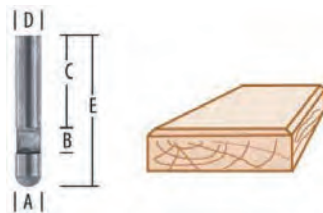

(pulgadas)

D	A1	L1	L2	Parte N°
1/4"	1/4"	1-1/2"	1/4"	D-03056

## Fresa diamantada 38

Parte N°
D-61868

## Fresa para Laminados con 2 filos

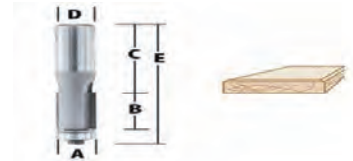

(pulgadas)

D	A1	L1	L2	Parte N°
1/4"	1/2"	1/4"		D-03078

## Fresa para Bicelados con 2 filos

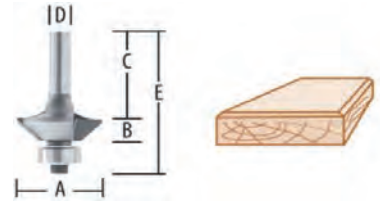

(pulgadas)

D	A1	L1	L2	Parte N°
1/4"	1/2"	1-7/8"	9/32"	D-03230

## Fresa para Laminados con 2 filos

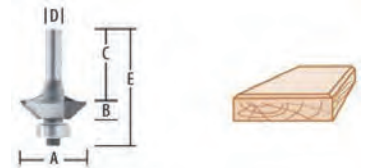

(pulgadas)

D	A1	L1	L2	Parte N°
1/4"	1/2"	1-7/8"	9/32"	D-03246

## Set Mango Enrutador Bocado de Luxe. 6 piezas



(pulgadas)

D	A1	L1	L2	Parte N°
1/4"	-	-	-	A-91229

## Set Fresas. 4 piezas



(pulgadas)

D	A1	L1	L2	Parte N°
1/4"	-	-	-	P-24876

# ACCESORIOS

▣ Equipo para Exterior



## Cabezas cortadoras de Nylon

(para pasto, o hierba ligera)

Descripción	Ref	Tamaño del cenador	Modelo N°	Parte N°
	B&F 4R	M8x1,25RH	ER2550, DUR364, DUR184	A-89137
	B&F 4L	M8x1,25LH	EM2500, DUR188, DUR187, DUR182	A-89121
	95-M8L	M8x1,25LH	EM2500	A-89143
	B&F Z5L	M10x1,25LH	EBH252, EM2650, EBH340, EBH341, EM3400, EM4350, EM4351, RBC414	B-05131
Automático	UltraAuto 6L	M10x1,25LH	EM4350, EM4351, RBC414	*A-81658
Golpe y Alimentación	B&F 6L	M10x1,25LH	EM4350 / EM4351 / RBC414	197030-1
Conjunto de cabezal de Nylon			UR180D / DUR181	195858-1

## Rollo de Nylon

Tipo cuadrado: Sus bordes angulares permiten una mayor potencia de corte



Color	Espesor (mm.)	Longitud (m)	Para Modelo	Parte N°
Amarillo	3,0	270	EM2500U / ER2550L / DUR188 / DUR187 / DUR 182	T-02375
Amarillo	2,5	170		T-02381
Naranja	2,0	230	EM2500U / ER2550L / DUR188 / DUR187 / DUR 182	T-02406
Naranja	2,5	140		T-02412
Negro	3,0	120	EM4350 / EM4351 / RBC414	T-02434*

\* Alto Rendimiento

## Rollo de Nylon Espiral

Sección transversal. Tipo trébol de 4 hojas.



Color	Espesor (mm.)	Longitud (m)	Para Modelo	Parte N°
Verde	2,0	5,0	EM2500 / ER2550 / DUR188 / DUR187 / DUR 182	197472-9
Naranja	2,4	15,0	EM2650 / EBH252 / EBH340 / EBH341 / EM3400 / EM4350 / EM4351 / RBC414	198501-1
Rojo	2,7	15,0	EM4350 / EM4351 / RBC414	198505-3
Verde	2,0	160	EM2500 / ER2550 / DUR 365 / DUR 364 / DUR188 / DUR187 / DUR 182	197474-5
Naranja	2,4	30	EM2650 / EBH252 / EBH340 / EBH341 / EM3400 / EM4350 / EM4351 / RBC414	198502-9
Naranja	2,4	120	EM2650 / EBH252 / EBH340 / EBH341 / EM3400 / EM4350 / EM4351 / RBC414	198503-7
Rojo	2,7	30	EM4350 / EM4351 / RBC414	198506-1
Rojo	2,7	90	EM4350 / EM4351 / RBC414	198507-9



## Repuesto de Nylon



Tamaño	Para Modelo	Parte N°
2,4mmx5m	EM2650 / EBH252 / EBH340 / EBH341 / EM3400 / EM4350 / EM4351 / RBC414	B-01971
2,8mmx4m	EM4350 / EM4351 / RBC414	B-07375

## Discos para desbrozar

Diámetro del agujero : 25,4mm

	Aplicación	Diámetro de la hoja / número de dientes	Espesor	Modelo Nº	Parte Nº
<b>Disco de 3 dientes</b> 	Para maleza alta, pasto espeso, matorrales y enredaderas	230mm / 3	1,5mm	EBH252, EM2650, EM2500	T-00701
		255mm / 3	1,5mm	EBH340, EBH341, EM4350, EM4351, EM4350, EM3400, RBC414	T-00717
<b>Disco de 4 dientes</b> 	Para maleza alta y matorrales	230mm / 4	1,8mm	EBH252, EM2650, EM2500	B-14118
		255mm / 4	2,0mm	EBH340, EBH341, EM4350, EM4351, EM4350, EM3400, RBC414	B-14124
<b>Sierra vidia</b> 	Para material leñoso	230 x 32T		EBH340, EBH341, EM4350, EM4351, EM4350, EM3400, RBC414	A-16112

Cabezal cuchillo plástico hoja recta Base 3 ejes  255mm	DUR365 / DUR366	197188-6
Repuesto de cuchillo plástico hoja recta 12 pcs 		197189-4
Cabezal cuchillo plástico hoja curva Base 3 ejes  255mm	DUR365 / DUR366	198384-9
Repuesto de cuchillo plástico hoja curva 12 pcs 		198427-7

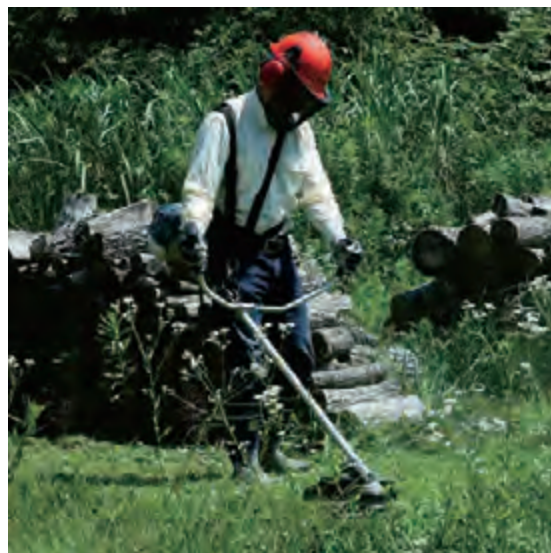

## Cadena

Tipo	Para Modelo	Características	Parte N°
Cadena	DUC122	6,25"(165mm) X 1/4" X 1,3mm X 42 ESLAB (25AP)	791284-8
Cadena	BUC250 - DCS230T - DUC252	10"(250mm) X 3/8" X 1,3 mm X 40 ESLAB (91VG)	194099-6
Cadena	EY2650H	10"(250mm) X 3/8" X 1,3 mm X 39 ESLAB (91VXL)	196142-7
Cadena	DUC353	14"(350mm) X 3/8" X 1,1 mm X 52 ESLAB (90PX)	196741-5
Cadena	DCS6400 - DCS7301 - DCS7901	15"(380mm) X 3/8" X 1,5mm X 60 ESLAB (73LP)	528099660
Cadena	EA6100P38E	15"(380mm) X 3/8" X 1,5mm X 56 ESLAB (73LP)	528099656
Cadena	UC4041A	16"(400mm) X 3/8" X 1,1 mm X 56 ESLAB (90SG)	713104-6
Cadena	UC4041A	16"(400mm) X 3/8" X 1,1 mm X 56 ESLAB (90SG)	531291656
Cadena	EA3203S40B - EA3503S40B - EA3601F40B - UC4051A	16"(400mm) X 3/8" X 1,3mm X 56 ESLAB (91VG)	531492656
Cadena	EA3203S40B - EA3503S40B - EA3601F40B - UC4051A	16"(400mm) X 3/8" X 1,3mm X 56 ESLAB (91PX)	196213-0
Cadena	EA4301F45B	18"(450mm) X 3/8" X 1,3 mm X 62 ESLAB (91VG)	511492762
Cadena		18"(450mm) X 3/8" X 1,5 mm X 64 ESLAB (73LP)	523093664
Cadena		20"(500mm) X 3/8" X 1,5 mm X 72 ESLAB (73LP)	528099672
Cadena		24"(600mm) X 3/8" X 1,5 mm X 80 ESLAB (73LP)	528099680
Cadena		24"(600mm) X 3/8" X 1,5 mm X 84 ESLAB (73LP)	528099684
Cadena		27"(686mm) X 3/8" X 1,5 mm X 94 ESLAB (73LP)	528099694
Cadena		29"(740mm) X 3/8" X 1,5 mm X 96 ESLAB (73LP)	528099696
Cadena y Espada		(SET) 14"(350mm) X 3/8" X 1,3 mm X 52 ESLAB.	957092652
Cadena y Espada		(SET) 16"(400mm) X 3/8" X 1,3 mm X 56 ESLAB.	957092656
Rollo cadena		3/8" x 1,3 mm x 1637 eslb (91PX)	957492802
Rollo cadena		3/8" x 1,5 mm x 1637 eslb (73LP)	957099802

## Espada

Para Modelo	Características	Parte N°
EY2650H	10" (250mm) - 3/8" - 1.3mm - 39 ESLAB	165695-7
BUC250 - DCS230T - DUC252	10"(250mm) - 3/8" - 1.3mm - 40 ESLAB	168408-5
BUC250 - DCS230T - DUC252	10" (160mm) - 3/8" - 1.3 mm - 40 ESLAB	164533-0
-	12" (300mm) - 3/8" - 1.3mm - 46 ESLAB	442030611
-	12" (300mm) - 3/8" - 1.3mm - 46 ESLAB	165245-8
-	14" (350mm) - 3/8" - 1.3mm - 52 ESLAB	442035661
-	14" (350mm) - 3/8" - 1.5mm - 55 ESLAB - FORESTAL	445035655
-	14" (350mm) - 3/8" - 1.5mm - 56 ESLAB	445035655C
DCS6400 - DCS7300 - DCS7900	15" (380mm) - 3/8" - 1.5mm - 60 ESLAB	445038655
EA3203S40B - EA3503S40B - EA3601F40B - UC4051A	16" (400mm) - 3/8" - 1.3mm - 56 ESLAB	165202-6
UC4041A	16" (400mm) - 3/8" - 1.1 mm - 56 ESLAB	165247-4
EA3203S40B - EA3503S40B - EA3601F40B - UC4051A	16" (400mm) - 3/8" - 1.3mm - 56 ESLAB	165247-4
EA3203S40B - EA3503S40B - EA3601F40B - UC4051A	16" (400mm) - 3/8" - 1.3mm - 56 ESLAB	442040661
-	18" (450mm) - 3/8" - 1.3mm - 62 ESLAB	165390-9
-	18" (450mm) - 3/8" - 1.3mm - 62 ESLAB	442045661
DCS6400 - DCS7300 - DCS7900	16" (400mm) - 3/8" - 1.3mm - 56 ESLAB	443045651
-	18" (450mm) - 0.325" - 1,5mm - 72 ESLAB	445045631
DCS6400 - DCS7300 - DCS7900	18" (450mm) - 3/8" - 1.5mm - 68 ESLAB	445045655
DCS6400 - DCS7300 - DCS7900	20" (500mm) - 3/8" - 1.5mm - 72 ESLAB	445050655
EA4303F45B	18" (450mm) - 3/8" - 1.3 mm - 56 ESLAB	444045141
-	21" (530mm) - 3/8" - 1.5mm - 72 ESLAB	443053651
DCS7300 - DCS7900 - DCS9010	24" (600mm) - 3/8" - 1,5mm - 83 ESLAB - DURO	445060455
DCS7300 - DCS7900 - DCS9010	28" (700mm) - 3/8" - 1.5mm - 94 ESLAB	445070455



## Accesorios EX2650LH-DUX60

	Tipo	Para Modelo	Medida	Parte N°
	Podador altura / EY401MP	EX2650LH-DUX60	10"	196100-3
	Cortaseto / EN401MP	EX2650LH-DUX60	500mm c/ángulo	196341-1
	Cortaseto / EN410MP	EX2650LH-DUX60	500mm s/ángulo	197742-6
	Cortaseto / EN420MP	EX2650LH-DUX60	250mm c/ángulo	198061-3
	Cultivador / KR400MP	EX2650LH-DUX60	-	195706-4
	Cortaborde / EE400MP	EX2650LH-DUX60	-	196751-2
	Extensión / LE400MP	EX2650LH-DUX60	1080mm	196031-6

## Cabezal podador de altura

EY2650H  
Medida: 10"

Parte N°

196315-2

## Cabezal cortaseto

EN4950H  
Medida: 500mm c/ángulo

Parte N°

198579-4

## Aceite



Tipo	Medida	Parte N°
Aceite motor MAKITA 4T / 10W-30	220cc	195532-1
Aceite motor MAKITA 2T / 1:50	1000cc	980008607
Aceite motor MAKITA 2T / 1:50	100cc	980008606
Aceite cadena motosierra MAKITA	1000cc	988002656
Aceite cadena motosierra MAKITA Biotop	1000cc	980008610

## Grasa Makita



Para Modelo	Parte N°
Grasa Makita cabezal desmalezadora 80cc	197437-1
Grasa Makita cabezal cortaseto 80cc	197439-7

## Lubricante Súper 1111

Tipo	Capacidad	Parte N°
Anticorrosivo y desengripante	300ml	4201-0

## Guante Universal Makita



Medida	Parte N°
M (8)	988000708
L (9)	988000709
XL (10)	988000710
XXL (11)	988000711

## Lentes de seguridad

### Ahumado



**Ahumado:** Adecuado para uso al aire libre donde la luz solar puede causar fatiga visual. Proporcionan un buen reconocimiento de los colores.

**Anti-cero:** Lente con película protectora contra los riesgos naturales que surgen del uso diario, mejora la visibilidad.

### Transparente



**Incoloro:** Propósito general.

**Anti-cero:** Lente con película protectora contra los riesgos naturales que surgen del uso diario, mejora la visibilidad.

Tipo	Parte N°
Ecoline Negro HC	T-02456
Transparente HC	T-02462

## Barreno

Diámetro	Longitud	Parte N°
4"	30"	T-01884
6"	30"	T-01890
8"	30"	T-01909



## Extensión p/bit de barrena

Parte N°
T-01915

## Reemplazo hoja

Hoja N°	Parte N°
4	T-01943
6	T-01959
8	T-01965

## Set Pin Barrena (seguro y pasador)

Parte N°
196133-8

## Protector facial para desmalezadora

Parte N°
T-02521

## Boquilla EVH2000



Tipo	Parte N°
Boquilla triple concentrica EVH2000	6909500100
Boquilla larga de dos salidas EVH2000	6949001000
Boquilla para herbicida EVH2000	6958011000
Boquilla de chorro EVH2000	6939024000
Boquilla compacta EVH2000	6958025000

## Arnés



Arnés para uso profesional

Modelo N°	Parte N°
EBH252U, EBH253U, EBH341U, EM2650UH, EM2651UH, EM4350UH, RBC412U	122906-3
EM4350LH (Uso hogar)	126187-1
USO PROFESIONAL	196129-9

## Kit reparación 4 tiempos

Tipo	Para Modelo	Parte N°
25,4 ml	EM2650UH - EX2650LH	196715-6
33,5 ml	EBH341U	196717-2
EM4340L	EBH340U - EBH340R	196718-0
43,0 ml	EM4350U - EM4351U	196720-3

## Bujía NGK

Tipo	Para Modelo	Parte N°
CMR4A	EBH252U - EBH341U - EM2650UH - EN4950H - EN4951SH - ER2550LH - EX2650LH - EY2650H	168534-0
CMR6A	BHX2500 - EA3203S - EA3503S - EB7650TH - EBH340R - EBH340U - EH6000W - EM4350UH/RH - EM4351UH - EVH2000 - EW1060H - PE3450H - PM7650H	168401-9
CMR6H	EB5300TH - EB7660TH - EK7651H	168652-4
CMR7A-5	EA4301F	168599-2
BMR7A	RBC2500 - RBC3100	168662-1
BPMR7A	DBC301 - DBC400 - DCS34 - DCS520 - DPC6401	965603021

## Casco de seguridad para motosierrista

Parte N°
T-02509

# ACCESORIOS

## ▣ Misceláneo

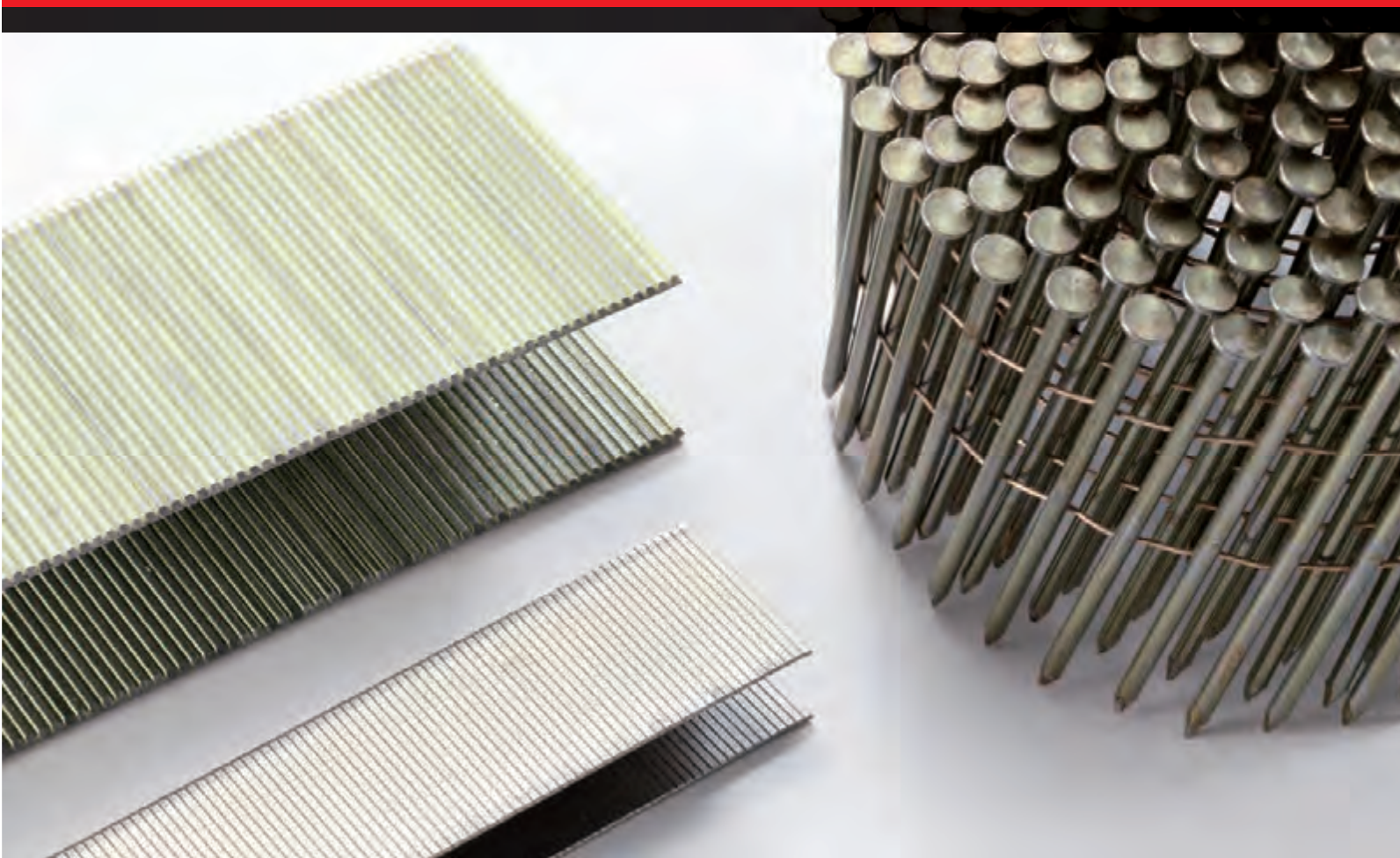

## A Atornillador de Impacto

Punta Phillips



Dado



Punta 1/4" Zanco Hex



## B Taladro, Taladro Angular

Adaptador Angular



Accesorio de Extensión



Punta para inserción recta



Sierra Cilíndrica



Sierra Cilíndrica Bi Metal

Broquero de cierre rápido, Mandril



## C Mezclador

Disco Mezclador



## D Atornillador para yeso-cartón, Atornillador

Punta Phillips



Dado



Punta Phillips



Porta punta

Conjunto de Naríz



## E Atornillador de Auto Alimentación

Tornillo para yeso-cartón



Punta Phillips



Extensión de Empuñadura



## F Llave de Impacto

Dado



Dado

Accesorio de Extensión



Punta Phillips



Adaptador de punta montable

Dado



## G Degolladora

Tabla de referencia



## Clavos para hormigón

Incluye una celda / caja.

Caja: 10 clavos x 100 = 1,000 clavos para Europa

Para Modelo:  
GN420C



Descripción	Dia. (mm)	Longitud (mm)	Parte N°
Perno premium	3.1	32	196289-7
Clavo estándar	2.6	30	196292-8



## Llave Hex



Modelo No.	Porte	Parte N°
JN1601, 2012NB	2.5mm	783208-8
JN3200, JS1600, JS1660, JS1670, 4331D, 4333D, 4334D, 4300BA, 4300BV, 4326/M, 4327/M, 4328, 4329, JV0600	3mm	783201-2
JS3200, 4350T/CT/FCT, 4351T/CT/FCT, BJV140, BJV180, 1806B, N1923B, 1911B	4mm	783202-0

## Broca

A: punta de diamante



Para Modelo:	Porte	Parte N°
3706	3.18mm(1/8")	733229-0

## Broquero de cambio ligero



\*con dispositivo de bloqueo

Modelo N°	Parte N°
DHR264, DHR243, BHR262T, HR2470T/FT, HR2810T, HR2811FT, HR2300T, HR2310T, HR2320THR2610T, HR2611FT, HR2631FT, HR2630T	194079-2

## Broquero Sin Llave

\* Norte y América del Sur



Tipo de paquete	Grosor
Parte N°	Parte N°

Para Modelo:

6317D, 6327D, 6337D, 6347D

193616-9	-
----------	---

Para Modelo:

DDF440, DDF442, DDF445, DDF450, DDF452, DHP440, DHP442, DHP450, DHP452

-	763175-3
---	----------

Para Modelo:

DDF441, DDF451, DHP441, DHP451, DDF444, DDF454, DHP444, DHP454

-	*763191-5
---	-----------

## Mandril SDS-PLUS



Modelo N°	Parte N°
HR2450T, HR2470T Y HR2810T	194080-7

## Mandril Rápido

Modelo N°	Medida	Parte N°
8270DWPE	1/2"	763187-6
6901DW	3/8"	194250-8

## Mandril S13

Modelo N°	Parte N°
HP1620 /HP1620F /HP1640 /HP1640F	763115-1
6304LR / DA40000LT	193318-7
BDF452 /BDF453 / BHP452 / BHP453 / BTD142	766008-1

## Mandril con Adaptador SDS-PLUS

SDS-MAX a SDS PLUS	P-17027
--------------------	---------

## O-Mandril 3/8"

Para Modelo:  
NHP1030

Parte N°
763067-6

## Mandril

Modelo N°	Medida	Parte N°
	6,5	763170-3
6016BR		763172-9
6501	1/4"	763077-3
6013BR-8419B2-8419B-NHP1300S-NHP1320S-DP4700-HR160D-BHR200	1/2"	192877-8
8422B, 6013BR (S16) C/LLAVE	5/8"	194940-3
	13mm	766017-0

## Eje Flexible

Para Modelo	Medida (m)	Parte N°
VR1000	1.5	198700-5
VR1000	3.5	198701-3
VR1000	4.5	198702-1

## Adaptador Mandril

Para Modelo	Toma	Parte N°
HR2400-HR2410	M6 x 22	122331-8

## Mandril

Para Modelo	Medida	Obs.	Parte N°
6010B / 6407 / HP1030	3/8"	C/llave	195087-6
HP1621K	1/2"	Rápido	196193-0
HP1621K	1/2"	Rápido	196564-1
6016	5/8"	-	763011-3
HP330D	10mm	-	766003-1
-	-	S-13	763161-4
-	-	-	766007-3
Con Adaptador	-	SDS-Plus	195429-4

## Llave Mandril

Modelo N°	Parte N°
6016, 6013BR	763429-8

## Articulación 70

Para Boquilla de Polvo

Modelo N°	Parte N°
JPA122277 / 1805 / 122397-8 / 1806N	181575-9

## Dado

Para Modelo	Medida	Tipo	Parte N°
6922N	22 x 49mm	EXTERIOR	194033-6
6922N	M24	INTERIOR	194311-4
6922NB	5/8" x 36mm	INTERIOR	764420-9

## Furador

Para Modelo	Medida	Tipo	Parte N°
KR0700	W500-800 x H150-200mm	Redonda	OL00000755
KR0700	W470-530 x H200-250mm	Trapezoidal	OL00000756

## Mango

Modelo N°	Parte N°
HM1101C	450990-1

## Unión

\* Codo



Modelo N°	Parte N°
N1900B, N1924B	JPA122275

## Varios

Producto	Parte N°
LLAVE DE TUBO MOTOSIERRAS	941719131
LLAVE DE BUJIA P/DPC7311	941719140
TORX-DESATORNILLADOR	944500861
TORX-DESATORNILLADOR	944500862
CLAVJA PARA VOLANTE	944500880
CALIBRE DE ENCENDIDO	944500891
DESATORNILLADOR (T10)	944500910
CUNA PARA PISTÓN TOPE	944602000
TENAZAS	946101010
TENAZAS	946101020
HUSILLO	950203020
MEDIDOR DE REVOLUCIONES	950233210
ESTUCHE PROTECTOR DE ESPADAS	952010640
MEDIDOR DE CARBURADORES	957004001
KIT DE BARRA Y CADENA	957092652

## Estante para Sierra de Banda Portatil con cobertura y luz fluorescente

(Para cortes rectos de precisión)

Para Modelo:  
2107F



Descripción	Parte N°
Soporte de sierra de banda portátil	194026-3

## Base de Afilado

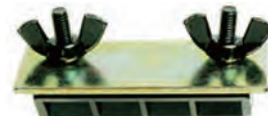

Modelo N°	Parte N°
1100/N, N1900B, 1902, N1923B, 1923H, KP0810/C, KP0800, DKP180, DKP140	123004-6
1804N, 1805N, 1806B	123006-2
1002BA, 1911B	123055-9

## Calibrado de Cuchilla





Modelo N°	Parte N°
1804N, 1805N	123009-6
1100/N, 1911B, N1900B, KP0810/C, N1923B, 1923H, 1902, 1002BA, KP0800, DKP180, DKP140	123062-2

## Tabla de referencia

Para Modelo:

6922NB

\*Tipo F

	Manga	Tamaño de tornillo	L (mm)	Parte N°	
Externa		Externa	M16	35	764362-7
		Externa	M20	37	764361-9
		Externa	M22	39	153909-6
Interna		Interna	M20	38	764417-8
		Interna	M22,7/8"	39	764418-6
		Interna	3/4"	38	764419-4
		Externa	M24,1"	49	194034-4
		Interna	1"	49	194312-2

Modelo:

Para 6924N

## Punta, Extensor Magnético y Localizador: Para Atornillador de Placa Yeso-Cartón

Punta Phillips	
Porte	Parte N°
Ph 2-25	798398-4
Ph 3-25	798314-6



(3 por paquete)



Depósito de Punta Magnético	
Porte	Parte N°
6.35-60	784811-8
6.35-76	784801-1

## Accesorio de Extensión

(Con pino y anillo)

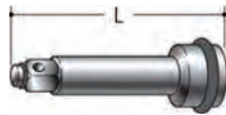

Para espacios estrechos

\* Llave de impacto inalámbrica

Modelo N°	Porte	L (mm)	Parte N°
6953, 6904VH, 6905B, 6905H, TW0200, TW0350	1/2"	100	134874-8
6906	3/4"	150	134869-1
6910, TW1000	1"	200	134870-6

## Cabeza Recta y Cabeza Hexagonal (Stubo)



Cabezal Rector



Cabezal Hexagonal

Para Modelo:

6940D, DTL060, DTL061, DTL062, DTL063

Descripción	Tipo	Parte N°
Cabezal Rector	NZ	192440-7
Cabezal Hexagonal	-	192439-2

## Adaptador Angular

Para perforar en esquinas, entre juntas, etc.



Modelo N°	Velocidad sin carga	Parte N°
DA4000LR	Alto: 900 rpm / Bajo 400 rpm	193316-1

## Empuñadura



Modelo N°	Parte N°
HM1100/C, HM1200/B, HM1130/C, HM1140C, HM1211B, HM0870C, HM0871C	134909-5
HM1202C, HM1242C, HR5201C, HR5210C, HR5211C	135269-8
HM1202C, HM1242C, HR5201C, HR5210C, HR5211C	134945-1
HM1111C, HM1101C, HR3540C, HR3541FC, HR4001C, HR4002, HR4010C, HR4011C, HR4040C, HR4501C, HR4510C, HR4511C	134890-0
HM1303B	134949-3
HR5000, HR5000K	134887-9
9227C (SE USA CON PERNO 266171-5)	416256-9

## Mangos



\*Empuñadura

Modelo N°	Parte N°
HM0810, HM0810T (341922-8 / 321497-3 / 341914-7)	273457-0
P/HP1210 /YHP1500 /HP1510 /8419B /8422B	153503-4
MANGO COMPLETO 5740NB	122653-6
MANGO HR2400	134715-8
MANGO RECTO HR4000C	134803-1
MANGO FRONTAL PW5001C	418507-6
MANGO RECTO NHP1300S, NHP1320S	152491-2
6016, 6013BR, DP4700, 9218SB, 4107R, 9005B	152492-0
MANGO RECTO HM1201	273467-7
MANGO RECTO HR3850B, HR5000	273472-4
MANGO RECTO 8419B-2	273627-1
MANGO RECTO HM0860C	152554-4
MANGO RECTO ESMERILES DE 7" y 9"	152539-0
MANGO RECTO ESMERILES DE 7" y 9" (SOFT)	151776-3
MANGO FRONTAL PW5001C	418507-6
MANGO ANTIVIBRACIÓN 1800mm 230 mm PARA DISCO DE EMERILES	194543-3
MANGO RECTO ANTIVIBRACION AVTC	162264-5

## Mango Lateral

Para Modelo:



Para Modelo	Parte N°
TW1000	122727-3
5900B /9207SB /9607GB	273642-5

## Pinza sujetadora (cuello adaptador)



Modelo N°	Porte	Parte N°
3707/F/FC, 3708/F/FC, N3701, 4403	1/4"	763608-8
3600H, 3612BR, RP1800/F, RP1801/F, RP2300FC, RP2301FC	13mm	763632-1

## Conjunto de Empuñadura

(con / base)



Modelo N°	Parte N°
MANGO P/HR2440	135302-6
MANGO 16 P/HR4500C	134916-8
MANGO 37 P/HM0870C	135332-7
MANGO P/6906	122464-9

## Cuello reductor

(Reduce el tamaño de la coronilla desde 12mm a 10mm, 8mm o 6mm- de 1/2" a 10mm, 3/8" o 1/4")

A: Para el tamaño en pulgadas pinza



Modelo N°	Porte	Tipo	Parte N°
3600H, 3601B, 3612BR, RP1800/F, RP1801/F, RP2300FC, RP2301FC	3/8"	A	763805-6
	10mm	A	763806-4

## Collarín de Cono

A: Set de cono collet y tuerca collet

Modelo N°	Tipo	Porte	Parte N°
906/H, GD0600, GD0601	-	1/8"	763626-6
	-	6mm	763620-8
	-	1/4"	763625-8
GD0800/C, GD0810C, GD0801C, GD0811C	A	1/4"	193143-6

## Matriz



Modelo N°	Parte N°
JN1601, DJN161, DJN160	A-15051
JN3200, JN3201	792292-2
JN3200, JN3201	792264-7

## Guía Copiadora

(Use plantillas para una producción más rápida de formas complejas)

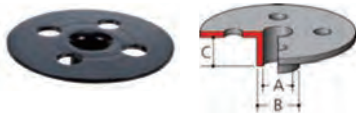

RT0700C Utilice con el conjunto de base de ensamblaje

Modelo N°	A (mm)	B(mm)	C (mm)	Tipo	Parte N°
3612BR, RP0900, RP1800/F, RP1801/F, RP2300FC, RP2301FC, RT0700C	18	20	13	-	164393-0
	11	12.7	13	-	164776-4



3600H, 3601B	14	16	8	-	323018-7
--------------	----	----	---	---	----------

## Adaptador para Guía Copiadora 30

(Plantillas para B y D, cable de dos piezas)

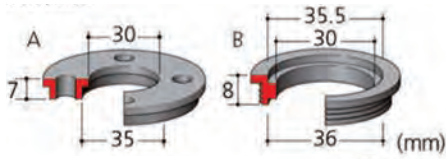

Tuerca M30, \_\_\_\_\_  
Parte N° 252627-4 \_\_\_\_\_

Plantilla adaptador 30, tipo A o tipo B \_\_\_\_\_



RT0700C Utilice con el conjunto de base de ensamblaje

Modelo N°	Tipo	Parte N°
3612BR, RP0900, RP1800/F, RP1801/F, RP2300FC, RP2301FC, RT0700C	A	321492-3

## Guía de Plantilla 25

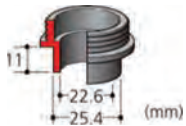

Parte N°

321812-1

## Guía Copiadora

(Use plantillas para una producción más rápida de formas complejas)

A: Para América del Norte



Modelo No.	A (mm)	B(mm)	C (mm)	Tipo	Parte N°
3612BR, RP0900, RP1800/F, RP1801/F, RP2300FC, RP2301FC, RT0700C	7.7	9.5	11.5	-	164379-4
	9	11	13	-	164775-6
	14.5	16	13	-	344364-5
	24	27	13	-	164470-8
	25	29	15	-	163080-8

## Set de adaptadores para Carril Guía

Parte N°

D-60707

## Extensión Cuadrante

Con O-ring

Medida	Medida extensión	Parte N°
1/2" (12.7mm)	250mm	B-55706
1/2" (12.7mm)	150mm	B-55712
1/2" (12.7mm)	75mm	B-55728

## Conjunto Boquilla Compacta Seco

Para Modelo VC1310L / VC2510L / VC3210L

Parte N°

195549-4

## Boquilla Montaje Compacta Tipo B - Húmedo

Para Modelo VC1310L / VC2510L / VC3210L

Parte N°

195550-9

## Set de Boquillas para Polvo

Para Modelo	Parte N°
DHS710 - DHS711	196520-1
HS7600	196843-7
DHS680	196961-1
DSS610	419283-5
HS300D - HS301D	452237-9

## 9 Junta para Boquillas

Para Modelo DVC260

Parte N°

198183-9

## Set Junta para Boquillas

Para Modelo DVC260

Parte N°

198184-7

## Boquillas de Polvo

Para Modelo 1805N

Parte N°

JPA122277

## Cepillo

Medida (mm)	Parte N°
115/125 LARGO	723332-9
115/125 CORTO	743333-7
180 LARGO	743334-5
180 CORTO	743335-3

## Set de Cepillos redondos

Parte N°

198548-5

## Set de Sistema de recolección de polvo para series DX03

Parte N°

199124-8

## Boquilla para Aspiradora

Parte N°

A-47846

## Boquilla para Polvo

Para Modelo	Parte N°
1911B	192082-7
5143R	192490-2
5901B	193068-4
DHS630	194314-8

## Set Boquilla



Parte N°
197900-4

## Boquilla para Polvo

Para Modelo	Parte N°
1911B	192082-7
5143R	192490-2

## Calibrador de profundidad de lijado



Modelo N°	Parte N°
9404	193072-3

## Cuchilla Central



Modelo N°	Aplicación	Parte N°
JS1601, DJS160, DJS161	-	792534-4

## Cuchilla para Cizalla

(Dos juegos en el blister)



Modelo N°	Parte N°
JS1601, DJS160, DJS161	792533-6
JS3200, JS3201	792287-5

## Guía Lateral

(Regla de guía)  
\*\*con tornillos



Modelo N°	Parte N°
1804N, 1805N	**191454-3

## Guía Recta

A: Guía recta con micro ajuste



\* Usese con el conjunto de base de ensamblaje

Modelo N°	Tipo	Parte N°
3612, 3612C	-	342428-9
3620	-	164834-6
3612, 3612C (microajustable)	-	193312-9

## Extensión Lateral Plana

Uso 2 rod 12 (256812-1) y un banco para el apoyo de cosas largas. Ver abajo.  
A: Rod 12 (largo 2,1 m)  
B: Soporte de montaje



Modelo N°	Parte N°
LS1030N, LS1040/F, LS1045, LH1040/F	122446-1

## Llave



Modelo N°	Parte N°
JN3200, JN3201	781019-5

## Llave Tuerca

Modelo N°	Tamaño (mm)	Parte N°
MGD101	13	781039-9
JN1601	50	781028-4

## Llave de tubo



Modelo N°	Tamaño (mm)	Parte N°
1902, 1911B, KP0810/C, 1805N	-	782209-3
2012NB	9	782203-5
LC1210-LC1230-2414NB	17	782210-8
4107R-5012B-5016-LS1013-LS1030N-LS1040-LS1220	17	782212-4

## Pinza recta

(Reduce el tamaño de la coronilla desde 12mm a 10mm, 8mm o 6mm- de 1/2" a 10mm, 3/8" o 1/4")  
A: Para el tamaño en pulgadas pinza



Modelo N°	Porte	Tipo	Parte N°
3600H, 3601B, 3612BR, RP1800/F, RP1801/F, RP2300FC, RP2301FC	6mm	-	763801-4
	8mm	-	763804-8
	1/4"	A	763803-0

## Llave de Punta

Número	Para Modelo	Parte N°
13	3620	781006-4
17	3606, 3700B, 3706, 4402	781008-0
24	3612BR-3612	781030-7
8	3612BR-3612-3620	781213-9

## Adaptador SDS-PLUS



Para Mandril Normal. Con Tornillo M6 x 22  
Este artículo está disponible bajo pedido.  
Contáctenos para una cantidad mínima de piezas por pedido.



Parte N°

\*D-14093

## Cepillo Recto

Húmedo

Para Modelo: 406, 407

Parte N°

122335-0

## Set de Bolsas para polvo

Parte N°

197898-5

## Set de 10 unidades Bolsas de Polipropileno



Parte N°

195432-5

## G-Bolsa



Para Modelo	Parte N°
LS1030N-LS1013-LS1040	122852-0
BO3700	151780-2

## Filtro

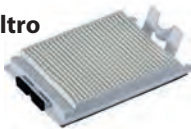

Para Modelo	Parte N°
DVC260	123636-9

## Set de filtros para polvo



Parte N°

195438-3

## Filtro de Tela completo



Parte N°

140248-3

## Set de filtros H polvo



Parte N°

197166-6

## Set de bolsas de Filtro



Parte N°

197902-0

195557-5

## Unidad de Filtros

Parte N°

SH00000213

## Set de Pre Filtros

Parte N°

195553-3

## Pre Filtro de Tela

Para Modelo: VC2510

Parte N°

195554-1

## Set de Filtros para agua

Parte N°

195555-9

## Filtro para líquidos

Para Modelo: VC2510

Parte N°

195556-7

## Filtro de Tela, para agua

Para Modelo: VC3210

Parte N°

195611-5

## Set de Manguera Flexible

Parte N°

191496-7

## Cepillo

Medida (mm)	Parte N°
115/125 LARGO	723332-9
115/125 CORTO	743333-7
180 LARGO	743334-5
180 CORTO	743335-3

## Tubo fluorescente

Para Modelo	Parte N°
BO3700	B-14093
DML184	SM00000050

## Boquilla de Polvo

Para Modelo	Parte N°
1806N	122397-8
DJV182	126331-0

## Broquero



\* Europa \*\*América del Norte y América del Sur

Broquero		Llave de broca	
Tipo de paquete	Grosor	Grosor	
Parte Nº	Parte Nº	Parte Nº	Parte Nº

Para Modelo:  
DP2010

		763077-3		763418-3
--	--	----------	--	----------

Para Modelo:  
6501

		763077-3		763418-3
--	--	----------	--	----------

Para Modelo:

6013B/BR, 6300-4, 6301, 6305, 8406/C, 8416, DP4700, HP2010N

192877-8		-		763432-9
----------	--	---	--	----------

Para Modelo:

6304LR, DA4000LR

		-		763432-9
--	--	---	--	----------

Para Modelo:

DA3010/F, DDA340, DDA350

				763415-9
--	--	--	--	----------

Para Modelo:

DP4000, DP4002

193228-8				
----------	--	--	--	--

Para Modelo:

DP4010, HP2050, HP2051

195081-8		-		
----------	--	---	--	--

Para Modelo:

HP2050/F, HP2070/F, HP2071/F

		-		763430-3
--	--	---	--	----------

Para Modelo:

M812

				763441-8
--	--	--	--	----------

Para Modelo:

6407

		-		763423-0
--	--	---	--	----------

Para Modelo:

NHP1030

763067-6		-		
----------	--	---	--	--

## Carbones



Herramienta	Modelo	Parte Nº
2012NB/NBEX, 4107R, 5007N/MG, 2703/2704, 5902B, LS1016, LS1040, LS1216/F, LS1221	CB-153	194985-1
2014/CC2014, 4100NH/NS, 4100NH2/NH3, 5740NB, 9227C, 9920, GA5010, GV7000, JR3050T, JR3060T/JR3070T, SP6000, UB1101	CB-303	194996-6 191963-2
2014NB	CB-203	194992-4
3709, 3710, 9910, DS5000, KP0800, TD0101	CB-411	196483-1
4327/4328/4329, 6412/6413, BO3700/BO3710, 906H, JV0600	CB-64	194968-1 191627-8
4350FCT, BO4556/BO4557, BO5030, FS2700/FS4000, HP1230, HP1640/HP1641, HP2014, HP2050H, HP2070, HR2475, TD0100	CB-419	195015-1
9557HNG/HPG, GA2014G, GD0600/GD0601, GD0800, HR2014, HR2470, HR2610, HR2810/HR2811F	CB-325	195001-2
GA4530/GA4534	CB-459	194772-3
GA7020/GA7030, GA7040S/GA7050, GA9020/GA9030, GA9040S/GA9050, HM1801/HM1810, PK5011C, SA7000/SA7000C, SA7021	CB-204	194992-4
HM0870C/HM0871C, HR4002, HR4010C/HR4011C	CB-350	196485-7
HM1203C/HM1213C, HM1214C/CZ, HM1307C/CB, HM13017C/CB, HM1304/HM1306, HR5201C/HR5210C	CB-171	195845-0
HP1630/HP1631	CB-85	196478-3 191963-2
KP0810/C	CB-132	191972-1
PK5001C, SG1250	CB-318	194999-0 191978-9

Para Línea de Herramientas profesionales

Herramienta	Modelo	Parte Nº
MBO372	CB-64	194968-1
MBO451, MBO452, MBO500	CB-419	195015-1
MBS400, MBS401, MBS402	CB-153	194985-1
MCC400, MCC401, MCC402, MHS700, MKP0803, MSS700, MSS703	CB-303	194996-6 191963-2
MGA452, MGA501, MGA503, MGD100, MGD101, MGD102, MKP080, MKP082, MTR051	CB-411	196483-1 195010-1
MGA701, MGA901, MRP101	CB-204	194992-4
MHR200	CB-459	194722-3
MJV430	CB-64	194968-1 191627-8
MLC141, MRP102	CB-203	194992-4 191953-5

## Accesorios para Aspiradoras

### Boquillas

	Descripción	Aplicación	Usar en	Empaque Piezas	Parte Nº
	Boquilla para pisos 12"	Limpieza de residuos en pisos	407	1	122512-4
	Boquilla para pisos seco mojado	Limpieza de residuos en pisos	VC1310L VC2510L VC3210L VC3211H	1	195551-7
	Boquilla para rincones 33cm	Limpieza en lugares de difícil acceso	407	1	410306-2
	Boquilla angosta	Limpieza en lugares de difícil acceso	UB121D UB141D UB181D BUB142 BUB182 BVC340 BVC350 XBV01B	1	192236-6
	Boquilla	Dirección del flujo de aire	UB1101	1	132025-7
	Boquilla	Dirección del flujo de aire	4014NV	1	134182-7
	Boquilla	Dirección del flujo de aire	DVC260	1	123486-2

### Cepillos

	Descripción	Aplicación	Usar en	Empaque Piezas	Parte Nº
	Cepillo aspirador	Estanterías	4017D	1	191724-0
	Escobilla redonda	Limpieza de muebles	Varios	1	191657-9

### Mango delantero

	Descripción	Aplicación	Usar en	Empaque Piezas	Parte Nº
	38		DVC260	1	195545-2
	22		DVC260	1	195547-8

## Tubos y Conectores

	Descripción	Aplicación	Usar en	Empaque Piezas	Parte Nº
	Soportes para manguera	Para ensamble	VC1310L VC2510L VC3210L	1	195544-4
	Conector frontal 24	Para ensamble	BVC340 BVC350 VC1310L VC2510L VC3210	1	195546-0
	Junta 22-38	Para ensamble	VC1310L VC2510L VC3210L	1	192236-6
	Tubo Curvo	Para ensamble	VC1310L VC2510L VC3210L	1	192562-3
	Tubo Recto	Para ensamble	VC1310L VC2510L VC3210L	1	192563-1
	Tubo Montaje	Para ensamble	DVC260	1	123677-5
	Manguera Corrugada	Para ensamble		1	193326-8
	Manguera Corrugada 28mm, 3.5m	Para ensamble	VC1310L VC2510L VC3210L	1	195433-3
	Manguera Completa 28 - 1.0	Para ensamble	DVC260	1	143787-2
	Set de manguera completa 38mm x 5mts		VC3210	1	195435-9



## Accesorios para pistolas térmicas

Modelo: H66020 - H65012

### Boquillas

	Tipo	Aplicación	Medidas	Usar en	Empaque pieza	Parte N°
	Plana	Flujo de aire para calefacción de grandes superficies	3"x1/4"	HG1100	1	110702-A
	Reducción	Flujo de aire en superficies pequeñas, adaptable con 110720A para soldadura de plástico	3/8"	HG1100	1	110706-A
	Boquilla para soldar	Para adaptar con 110720A, flujo concentrado de aire para derretir barras de soldadura plástica o unión de piezas plásticas	3/4"	HG1100	1	110720-A
	Boquilla deflectora Larga	Para deflectar el flujo de aire alrededor de superficies tubulares. Para doblar tubo de PVC, materiales plásticos, descongelar tuberías y soldar cobre	3"	HG1100	1	110730-A
	Boquilla deflectora 3/8"	Boquilla deflectora pequeña para activar soldadura, para cables conectores y manguera termo-retráctil	3/8"	HG1100	1	110746-A
	Boquilla Angular	Flujo de aire en superficies angostas, nariz angular para dirección de flujo de aire, para soldar materiales de PVC, lozeta asfaltada en techos, entre otras aplicaciones	1-3/4" x 3/16"	HG1100	1	110751-A
	Boquilla Angular	Para estiramiento de papel o plásticos adhesivos, para evitar acumulación de bolsas de aire		HG5002, HG5012	1	P-33679
	Boquilla Angular	Boquilla para protección de vidrio		HG5002, HG5012	1	P-71417
	Plana	Para calentamiento de grandes superficies y sellado de micas adhesivas		HG5002 HG5012	1	P-71423

	Tipo	Aplicación	Medidas	Usar en	Empaque pieza	Parte N°
	Boquilla deflectora	Para doblar tuberías de PVC o soldadura en tuberías de cobre		HG5002 HG5012	1	P-71445
	Nariz Reductora	Boquilla deflectora pequeña para activar soldadura, para cables conectores y manguera termo-retráctil		HG5002 HG5012	1	P-33691
		Boquilla deflectora pequeña para activar soldadura, para cables conectores y manguera termo-retráctil		HG651C	1	P-71439
	Boquilla para pegado de lona	Para aplicaciones en el manejo de lonas plásticas		HG651C	1	P-71489
	Boquilla reductora para soldar	Flujo de aire en superficies pequeñas, para soldadura de plástico		HG651C	1	P-71451
		Deflector soldador de cubiertas		HG651C	1	P-71495
		Boquilla de Sopladora rápida		HG651C	1	P-71473



# Accesorios

## Boquilla Completa

(Chip anti-obstrucción desviación en la dirección deseada)



Modelo N°	Parte N°
1923H	122354-6

## Guarda Polvo

Para recolección de polvo

\*tipo económico



Tipo	Parte N°
Para modelos 115, 125mm	
B Cubre disco	*193794-5
Para modelos 115, 125mm	
A	192618-2
A 125 mm esmeril 5"	196845-3
A 180 mm esmeril 7"	195387-4

## Guarda para recolección de Polvo

Para copas de ruedas tipo diamante



Tipo	Parte N°
Para 115, 125mm Models:	
9561CR/CVR, 9562CR/CVH/CVR, 9564CVR, 9564PC/PCV, 9565C/CR, 9565PC/PCV, GA5020, GA5021/C, GA4540/C, GA4541/C, GA4542C, GA4543C, GA5040/C, GA5041/C, GA5042C, GA5043C	
Set cubre disco 115/125mm	195250-1
Set cubre disco 115/125mm	195239-9

## Tuerca de cierre fácil

Eje: M14 x 2 (DIN)

Brida super 47

Para Modelo:

115mm, 125mm, 150mm, 180mm, 230mm Esmeriladora (Excluye GA4541/C, GA5041/C)

Tuerca de seguridad sin herramientas

Para Modelo:

GA4540/C, GA5040/C, GA6040/C, GA4541/C, GA5041/C



Descripción	Parte N°
Tuerca de seguridad sin herramientas	195354-9

## Tuerca

Modelo N°	Parte N°
3620	763615-1
GD0800C, GD0810C	763645-2

## Pad Esponja 190

Parte N°
794620-7

## Adaptador (sleeve 18)

(Para almohadillas centradas)

Para Modelo:

9227C-9227CB-SA7000C



Parte N°
262542-4

## Protector de disco

Para modelos 115mm

9554NB/HN, 9557NB/HN, 9557PB/HP, BGA450/452, 9561CVH/CH/CVR/CR, 9564C/CV/CVR/CR, 9564P/PCV/PC, 9564CVL, 9564H



Tipo	Parte N°
Sin uso de herramienta	135107-4

## Pinza Cónica (cuello adaptador)



Modelo N°	Porte	Parte N°
3709, 3710	1/4"	763663-0
3600H, 3612BR, RP1800/F, RP1801/F, RP2300FC, RP2301FC	12mm	763628-2
	1/2"	763622-4
3601B	1/2"	763602-0
	8mm	763618-5
RP0900, RT0700C	3/8"	763619-3
	1/4"	763637-1
RP1110C	6.35mm	193179-5
MT910, MGD100	1/4"	763666-4
3620	6mm	763636-3
GD0800C, GD0810C	6mm	763646-0

## Manguera de repuesto



Modelo N°	Tamaño (mm)	Parte N°
4100NB, 4100NH, 4101RH, 4101R, 4140	5x7x5,000	412010-9

## Manguera

Tipo	Tamaño (mt)	Parte N°
407	38x5	193328-4

## Set de Manguera

Uso en húmedo

Tipo	Parte N°
Para carro	394365602

## Contra Tuerca para Lijados



Para discos de esmeril de 115mm, 125mm, 150mm, 180mm, 230mm

Rosca de la cabeza	Parte N°
M14 x 2 (DIN)	224515-5
M16 x 2 (DIN)	224523-6

## Bolsa Recolectora



Modelo N°	Parte N°
9401, 9402	122297-2
9924DB	122296-4
9901	122329-5
PC1100	123203-0
1911B	122402-1
1902	122230-4
9910, 9911	122548-3
9403	122562-9
9404	122591-2
KP0810/C	122793-0
MBS400	135131-7
BO4553	166027-1
MBO500	166078-4
BO5021, BO6030	151517-7
4014N, UB1101, UB121D	122321-1
UB1102/UB1103	123241-2
1923H	192268-3
1901	STEX122269
9046	152456-4
HM1802	197148-8
LS1440	122330-0

## Set de Tobera

Diámetro exterior 76mm



Modelo N°	Parte N°
2012NB	193036-7

## Set de filtro



Modelo N°	Parte N°
VC2510L	195441-4

## Abrazaderas frontales y Junta



Modelo N°	Tipo	Parte N°
DVC340, DVC350, DVC860, VC1310L, VC2510L, VC3210L, VC3211H, VC3211M, VC2211M	Junta 22-38	195548-6

## Set tobera curva larga



Modelo N°	Parte N°
UB1102, UB1103	196729-5

## Set de bolsas plásticas

(incluye 10 piezas de bolsas para polvo plásticas)



Modelo N°	Parte N°
VC2510L, VC3210L, VC3211H, VC3211M, VC2211M	195440-6

## Boquilla Flexible

(largo total: 95cm)



Modelo N°	Parte N°
UB1102, UB1103	196643-5

## Boquilla Ensamble largo

Modelo N°	Parte N°
BUB183	TP00000199

## Boquilla Plana Ancha

Modelo N°	Parte N°
HG5002, HG550V, HG650C	P-33685

## Boquilla Deflectora PVC

Modelo N°	Parte N°
HG5002, HG550V, HG650C	P-33700

## Boquilla Soldadura fina Circular

Modelo N°	Parte N°
HG650C	P-33716

## Boquilla Soldadura Plana

Modelo N°	Parte N°
HG650C	P-33722

## Boquilla para Montaje (de tipo húmedo)

Modelo N°	Parte N°
VC1310L/VC2510L/VC3210L	194414-4

## Boquilla adaptadora Bolsa

Modelo N°	Parte N°
1805N	JPA122197

## Filtro Tela

Para Modelo:  
407

Parte N°
166042-5

## Filtro de Papel

Modelo:  
CL102DZ /BCL182Z-\*4093D



Por pkg	Parte N°
5	194566-1
10	194565-3
5	*194566-1

## Filtro de Papel

Para Modelo:  
406, 407

Por pkg	Parte N°
5	192573-8

# Accesorios

## Filtro de Nylon

Para Modelo:  
406, 407

Parte N°

192605-1

## Set Copa Polvo

Para Modelo:  
HR2300

Tipo	Parte N°
Normal	195048-6
Cambio rápido	195132-7

## Adaptador Boquilla

Para Modelo:  
4112HS

Parte N°

192613-2

## Juego de boquillas para polvo

Para Modelo:  
490

Parte N°

194934-8

## Llave de agua completa

Modelo N°	Parte N°
4140, 4100NH, MT410	412010-9
4140	151598-1
4140, 4100NH, MT410	193935-3

## Llave de repuesto



Modelo N°	Parte N°
4140, 4100NH	164405-9

## Ampolleta de repuesto Fluorescente (F)

Para Modelo:  
2107F



Parte N°

193730-1

## Placa para perforar Lija

(permite la extracción de polvo desde la base)

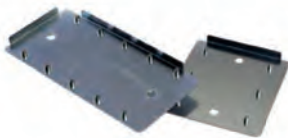

Modelo N°	Parte N°
BO4900/V, BO4901, 9046	192523-3

## Guía de extensión

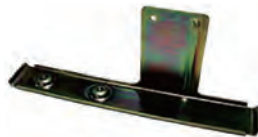

Modelo N°	Parte N°
1911B, N1900B, N1923B, KP0800, DKP180, DKP140	191725-8

## Guía de Ajuste Circular para paneles

Parte N°

196664-7

## Guía Adaptador de Riel

Para Modelo HS0600

Parte N°

198566-3

## Plato



\* 2 por kilo

Modelo N°	Parte N°
BKP180	*193540-6

## Cera lubricadora de corte

Para Modelo:  
BPB180 /2107



Parte N°

191897-9

## Ampolleta



\* Para Norteamérica

Modelo N°	Voltaje	Parte N°
ML902	9.6V	192546-1
ML120	12V,14.4V	A-83973
ML120, BML145 (2 unidades)	14.4V	*A-90233
ML180, BML185, BML184 (2 unidades)	18V	*A-90261

## Tubo Fluorescente

A: Luz Blanca



B: Luz Negra



\* Para Norteamérica

Modelo N°	Tipo	Parte N°
DML184	A	A-87367
DML184	B	A-89333

## Anillo

(Para 5/8" = eje 15.88 mm)



\* con bordes desiguales

Diámetro exterior (mm)	Diámetro del agujero (mm)	Grosor (mm)	Por pkg	Parte N°
20	15.88	1.2	1	*B-20987
20	15.88	1.8	1	*B-20993
30	15.88	1.2	1	*B-21004
30	15.88	1.8	1	*B-21010
30	20	1.2	1	*B-21026
30	20	1.4	1	*B-21032
30	20	1.8	1	*B-21048
30	25	1.6	1	*B-21054
30	25.4	1.4	1	*B-21060
30	25.4	2.2	1	*B-21076

## Juego de Tapa para polvo

Parte N°

193894-1

## Accesorios para pistola de calor

### Rodillo de presión



### Varillas para soldar



### Espátula

### Conjunto de Espátulas



Modelo N°	Tipo	Parte N°
HG651C	Rodillo de presión	P-71504
HG651C	Varillas para soldar	P-71510
		P-71526
		P-71532
HG5012, HG551V, HG651C	Espátula	P-71548
	Conjunto de Espátulas	P-71554

## Barras de Soldadura Plástica

Medida	Parte N°
9" x 1/8" 16 unid. PLÁSTICO ABS	110742-A
9" x 1/8" 16 unid. PLÁSTICO PVC	110731-A

## Riel guía



Tipo	Parte N°
Riel Guía 3.0 m	194367-7
Riel Guía 1.9 m	194925-9
Riel Guía 1.4 m	194368-5

## Tornillo de sujeción vertical y Tornillo de sujeción horizontal



Montaje de banco horizontal



Montaje de banco vertical

Descripción	Modelo N°	Parte N°
Montaje de banco vertical	LS1013/F/L/FL	122538-6
	LS1212, LS1030N, LS1220, LS1221, LS1214/F/L/FL	192672-6
	LS1045, LH1040/F	192625-5
Montaje de banco horizontal	LS1045, LS1040/F, LH1040/F, LS1030N, LS1440	122563-7
	LS1013, LS1014, LH1020, LS1021	122470-4

## Guía Angular (calibrador de inglete)

\* Guía de deslizamiento



Modelo N°	Parte N°
2702, 2703	122555-6
2704	194241-9

## Guía de avance



Modelo N°	Parte N°
2702, 2703	122556-4
LF1000	122729-9
2704	122740-1

## Guía circular



Modelo N°	Parte N°
3707/F/FC, 3708/F/FC, 3709, 3710, N3701, RT0700C	122703-7
4320	123030-5
4304, 4305	192561-5
3601B	122343-1
3612, 3612C	123022-4
3620	STEX122385
3709	122703-7

## Guía Lateral



Guía de inclinación

Modelo N°	Parte N°
5007NBK, 5007MGK, 5008MG, 5740NB, 5800NB, 4100NB, 4100NH, 4130, 4200NH	164095-8
N5900B, 5902B	164021-7
N5900B	164367-1
KP0810/C	122785-9
1923H	164371-0
1902, 1911B	191455-1

## Guía Recta

Guía de inclinación

Escuadra



Modelo N°	Parte N°
4320	164113-2
4323, 4324, 4327, 4329	192732-4
4304, 4305	192424-5
3606	123058-3
4350CT, 4350FCT	193516-3
4350CT, 4350FCT Para Riel	193517-1
3709, 3710	122704-5

## Guía para ensamble



Modelo N°	Parte N°
KP0810/C	122791-4

## Porta Guía Circular



Modelo N°	Parte N°
3612, 3612C	122256-6

## Set Guía de bisel

Ángulo ajustable para el riel de guía



Parte N°
194433-0

## Riel Guía

(Úsese con riel de guía)



Modelo N°	Parte N°
BHS630 /HS7100 /HS7101 / HS6100 /HS6101 /4350T-CT-FCT	192507-1

## Punzón



Modelo N°	Parte N°
JN1601, DJN161, DJN160	A-83951
JN3200, JN3201	792728-1

## Espaciador de Altura para Corte

(Para conservar la separación de 3.5 a 4.0mm, use una arandela o dos bajo el troquel al instalar un troquel de recorte.

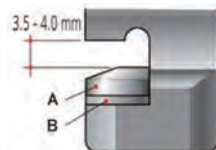

A. Espaciador B. Arandela

Modelo N°	Parte N°
JN3200, JN3201	341796-7

## Conector para riel guía

Para Modelo SP6000

Parte N°
P-45777

## Hoja de resorte

Para Modelo 4329

Parte N°
232183-0

## Piedra para Afilar

Para HSS hoja de cuchilla



\*Estos artículos están disponibles bajo pedido. Contáctenos para una cantidad mínima de piezas por pedido.

Tamaño (mm)	Arena	Parte N°
150	WA1200	794061-7

## Piedra para Afilar

Para Modelo	Parte N°
906	794217-2

## Limador de cuchillo

Para Modelo	Parte N°
4604DW	794530-8

## Set 2 Cuchillo lateral



Para Modelo: JS1600

Parte N°
191383-0

## Juego de Cuchillas

Para Modelo: SC190D



Modelo N°
SC00000580

## Extensión de Empuñadura

Para pistola de fijación



Modelo N°	Parte N°
6835DWA	192501-3

## Llave



Modelo N°	Tamaño (mm)	Parte N°
906/4402-3700B	10	781003-0
GD08000C /GD0810C	19	781206-6
PC1100, PC9003, 3901	20	782401-1
9005B, 9047, 9049, 9057, 9059, 9067, 9069, 9077, 9079, 9521NB, 9524NB, 9527NB, 9564CV	35	782407-9

## Llave de Punta

Modelo N°	Tamaño (mm)	Parte N°
5401N, 4200HN	22	781011-1

## Soporte magnético para cuchillos



Modelo N°	Parte N°
2012NB	762014-4

## Protector anti residuos



Modelo N°	Parte N°
9564PCV, 9565PCV, 9566PCV	193903-6
GA7010C, GA9010C	193956-5
GA7020, GA9020, GA7040S, GA9040S	194289-1

## Sistema de aspiración de residuos

Modelo N°	Parte N°
HR2020 - HR2440 - HR2450	193472-7

## Protector de polvo completo

Cepillo recolector de polvo



Juego de cubre disco

Modelo N°	Descripción	Parte N°
PK5001C	Juego de cubierta para polvo	194233-8

## Set de extractor de polvo

Modelo N°	Parte N°
MH1802	197168-2

## Set adaptador extractor de polvo

Modelo N°	Parte N°
HMxxxx SERIES /HRxxxx SERIES C/ SENSAMATIC	196570-6

## Set Base Til

Para Modelo: RT0700C

Parte N°
196092-6

## Vaso para Extracción de Polvo

Para Modelo: HR166D / HR140D

Parte N°
198362-9

## Mango de Herramienta

Parte N°
A-49884

## Set de accesorios para aspirar

Accesorio para aspiradora - martillos SDS-max de 40/45 mm



Modelo N°	Parte N°
HR40033C /HR4013C	196536-6
HR5202C /HR5212C	196858-4

## Sistema de aspiración

Cabeza para aspiradora



Modelo N°	Parte N°
4304	192547-9

## Conjunto de mangos



Por pkg	Parte N°
1	196924-7

## Mango

Modelo N°	Parte N°
6910	123018-5

## Abrazadera

Modelo N°	Parte N°
9910	192694-6

## Manguera Pistola de Grasa

Medida	Parte N°
1/12"	T-01812
1/18"	T-01828
1/24"	T-01834

# Accesorios

## Sub mesa de trabajo y soportes

A: sub mesa L, B: juego de pies, C: Sub mesa R



Modelo N°	Descripción	Parte N°
2702 2703	Juego de Sub mesa (I)	192798-4
	Juego de Sub mesa (D)	192797-6
	Conjunto de Postura	193920-6

## Banco de Trabajo



N°	Modelo N°	Parte N°
1	2702, 2703, 2704, 2705	194093-8
2	MLT100, 2702, 2703	JM27000300

## Mesa de trabajo

Para Modelo:  
LB1200F

Parte N°
JM21000190

## Banco de trabajo para ingleteadora



Para Modelo:	Parte N°
Todas las sierras Ingleteadoras compuestas Sierra Ingleteadora	194043-3
	DEAWST06

## Mesa de Extensión

Modelo N°	Parte N°
LB1200F	JM21000300



## Kit de Servicio Martillos

A: Con sistema de portabrocas deslizable B: Con sistema de portabrocas convencional

Modelo N°	Parte N°
HR5212C, HR5202C	196865-7

## Banda

Modelo N°	Tipo	Parte N°
PM7650H	L	161509-8
PM7650H	R	161510-3

## Banda para manguera



Modelo N°	Parte N°
DVC260	166116-2

## Soporte Torno de Banco



Modelo N°	Parte N°
GD0800	193141-0

## Tarugos plano ensamble

100 piezas por paquete

Calidad Premium.  
Selecciona tamaño de corte,  
alta resistencia, bordes finamente molidos



Modelo N°	Tipo	LxW (mm)	Parte N°
3901, PJ7000, DPJ180, DPJ140	#0	47 x 15	A-16922
	#10	53 x 19.5	A-16938
	#20	60 x 23.5	A-16944

## Nozzle



Modelo N°	Parte N°
BKP180 /BKP140	451329-1

## Plato de Goma

Usar tuerca 224515-5



Diámetro exterior (mm)	Para ejes	Parte N°
------------------------	-----------	----------

Para discos de esmeril 100mm

100	M14 x 2 (DIN)	794187-5
-----	---------------	----------

Para discos de esmeril 170 mm

170	M14 x 2 (DIN)	743012-7
-----	---------------	----------

## Mezclador

Medida	Parte N°
--------	----------

Simple Pintura y Hormigón

(550 a 700 rpm / máximo 30 kg.) M14	P-22012
-------------------------------------	---------

Mezclador (Abajo>Arriba) Morteros secos y húmedos

(400 a 500 rpm / máximo 10 a 15 kg.) M14	P-22028
--	---------

(200 a 300 rpm / máximo 15 a 30 kg.) M14	P-22040
--	---------

Mezclador (Arriba>Abajo) Morteros y pinturas

(400 a 500 rpm / máximo 10 a 25 kg.) M14	P-22056
--	---------

## Canasta de Acero

Para CU180D

Parte N°

198494-2

## Set Portadores

Para CU180D

Parte N°

199116-7

## Colgador Puntas

Tipo MZ

Parte N°

B-54411

## Carro Transporte

Para HM1812, HM1802, HM1810, HM1801

Parte N°

D-54972

## Cuchillo cartonero Makita

Con 8 hojas de repuesto

Parte N°

D-58855

## Set de receptor Laser LVH800

Para SK103PZ

Parte N°

LE00837085

## Linterna LED

Características	Parte N°
14.4/18V - 4.0 Ah	DML802
-	ML104

## Conjunto de Fijación de Polvo

Para TM30D

Parte N°

197783-2

## Set de Adaptación de Guía Riel

Parte N°

198673-2

## Cubre Polvo

Para Fun Jacket

Parte N°

GM00001499

## Banda de Freno

Parte N°

168426-3

## Set extensión para Poda

Para BU122, DUC122

Parte N°

195595-7

## Set de Juntas para Boquilla

Para CL104DWYP  
Piso flotante y de madera

Parte N°

198882-3

## Bonete de lana para Pulir 9"

Doble lado

Parte N°

D-57146

## Almohadilla para Lijado

Parte N°

B-46202

# Red de Servicios Técnicos Autorizados 2017-2018

 Servicio Técnico para Herramientas Eléctricas

 Servicio Técnico para Herramientas de Combustión

## NORTE

### ARICA



#### IAT Limitada

Contacto : Walter Perez Maldonado  
RUT : 76576510-2  
Dirección : Avenida Sola 2359, Arica  
Teléfono : 582318028  
email : wperes@dng.cl



#### Tecniagro Servicio

Contacto : Patricio Nelson Mamani Gabiño  
RUT : 11612472-6  
Dirección : Avenida Linderos 3373, Arica  
Teléfono : 582494247  
email : tecniagroservicios@gmail.com

### IQUIQUE



#### Servibosh

Contacto : David Contreras Mendez  
RUT : 76006064-K  
Dirección : Héroe de la Concepción 750, Iquique  
Teléfono : 572424635  
email : servibosch@gmail.com



#### Punto Servicio

Contacto : Nury Jorquera Huentecura  
RUT : 76230729-4  
Dirección : Almirante Latorre 1335, Iquique  
Teléfono : 572337789  
email : ventas@puntoserviciosquipment.cl



#### Repmak

Contacto : Eduardo Chevez Gómez  
RUT : 76094772-5  
Dirección : Orella 1364, Iquique  
Teléfono : 572311154  
email : repmak.ltda@vtr.net



#### Lobitec EIRL

Contacto : Claudio De La Paz Lobos  
RUT : 76732718-8  
Dirección : 21 de Mayo 2125, Iquique  
Teléfono : 983668366  
email : claudio.delapazlobo@gmail.com

### CALAMA



#### Empresas Emanuel



Contacto : Vianka Tinke Medina  
RUT : 14514307-1  
Dirección : Avda. Grecia 1191, Calama  
Teléfono : 552825459 - 552315510  
email : secretaria@emanuel.cl



#### Sertenor



Contacto : Yoselyn Salvatierra  
RUT : 76851190-K  
Dirección : Finlandia 2550-A, Calama  
Teléfono : 552310437 - 978094994  
email : contabilidad@sertenor.cl

### ANTOFAGASTA



#### Ilitalo



Contacto : Ampara Soto  
RUT : 76826800-2  
Dirección : Calle Quique 6994, Antofagasta  
Teléfono : 552389547  
email : ventas@ilitalo.cl



#### Empresa Asis Chile Ltda.



Contacto : Juan Ruiz  
RUT : 76108995-1  
Dirección : Carlos Condell 2880, Antofagasta  
Teléfono : 552261258 - 552282136  
email : arriendo@asis.cl



#### Tecnomak Antofagasta



Contacto : Germán Hernández  
RUT : 77611330-1  
Dirección : Av. Pedro Aguirre Cerda 8171, Antofagasta  
Teléfono : 552551780  
email : bodegaantof@tecnomak.cl

### COPIAPÓ



#### Imec Limitada

Contacto : Miguel Chilla Jara  
RUT : 78586270-8  
Dirección : Walter Vagt 266, Copiapó  
Teléfono : 522214892  
email : contacto@imec.cl



#### Perfoconcret



Contacto : Juan Hidalgo Carrizo  
RUT : 76165226-5  
Dirección : Pedro Mandiola 994, Copiapó  
email : perfoconcret@gmail.com



#### HMR Servicios

Contacto : Ibar Manzano  
RUT : 13531795-0  
Dirección : Yampu 456, Copiapó  
email : irmanzano@hmrserVICIOS.cl

### COQUIMBO



#### Rep. De Maquinarias de Const. Jaime Villalobos E.I.R.L.



Contacto : Alvaro Torres  
RUT : 76733296-3  
Dirección : Maestranza 443, Coquimbo  
Teléfono : 97923002  
email : maquinariasvillalobos@gmail.com



#### Comercial Hube



Contacto : Juan Carlos Pizarro  
RUT : 99542070-8  
Dirección : El Trapiche - Galpón N°5-1280, Coquimbo  
Teléfono : 512546810  
email : juancarlospizarro@hube.cl



#### Alexis C. Trigo Veliz



Contacto : Alexis C. Trigo Veliz  
RUT : 12106833-8  
Dirección : Anibal Pinto 1012, Coquimbo  
Teléfono : 512327033 - 968473916  
email : alexis\_trigo@hotmail.com



#### Sermicon



Contacto : Hugo Alfaro  
RUT : 96966420-8  
Dirección : Parque Nacional Lauca 1327, Coquimbo  
Teléfono : 994511944  
email : halfaro@sermicon.cl

### LA SERENA



#### BSC Maquinarias y Servicios Ltda.



Contacto : Cristian Alejandro Alacayaga Alacayaga  
RUT : 76597075-k  
Dirección : Libertad 966, La Serena  
Teléfono : 944074336  
email : bscmaquinarias@gmail.com

## CENTRO

## VIÑA DEL MAR

**Protools Ltda.**

Contacto : Romina Sampson  
 RUT : 76094862-4  
 Dirección : Avda. Carlos Ibañez, Achupallas 2675,  
 Viña del Mar  
 Teléfono : 322479546 - 322366471  
 email : ventas@protools.cl

**Tecnomak**

Contacto : Hernan Garviso  
 RUT : 77611330-1  
 Dirección : Cancha 175, Viña del Mar  
 Teléfono : 322545700  
 email : hgarviso@gmail.com

**Vigomaq Limitada**

Contacto : Christian Vicencio  
 RUT : 76836180-0  
 Dirección : Av. Carlos Ibañez del Campo 3114,  
 Viña del Mar  
 Teléfono : 322330403 - 322248598  
 email : cvicencio@vigomaq.cl

## VALPARAÍSO

**Allimant Servicios**

Contacto : Jimmy Iturrieta  
 RUT : 13431285-8  
 Dirección : Calle Rancagua 176, Valparaiso  
 Teléfono : 323170166 - 965788886  
 email : allimantservicio@gmail.com



## ALGARROBO

**MI-MAQ SPA**

Contacto : Pabla Cornejo  
 RUT : 76276907-7  
 Dirección : Luz Divina 1283, Algarrobo  
 Teléfono : 352484079  
 email : pabla.cornejo@mimaq.cl



## SAN ANTONIO

**Herramientas Mirasol**

Contacto : Marcelo López  
 RUT : 76560880-5  
 Dirección : Avenida Chile 895, San Antonio  
 Teléfono : 352284441  
 email : mpstecnico@gmail.com



## LOS ANDES

**Friendly services**

Contacto : Luis Moreno Meneses  
 RUT : 13982500-4  
 Dirección : República Argentina 92, Los Andes  
 Teléfono : 952294864 - 342408100  
 email : empresa.deservicios@hotmail.com



## QUILLOTA

**Servimak Ltda.**

Contacto : Juan Estay Velásquez  
 RUT : 76461376-7  
 Dirección : Concepción 9, Quillota  
 Teléfono : 322385219  
 email : serviquillota@gmail.com



## LA LIGUA

**Rafael Andrés Caneo Muñoz**

Contacto : Rafael Andres Caneo Muñoz  
 RUT : 11736157-8  
 Dirección : Santa Teresa 300, Petorca  
 Teléfono : 332711220  
 email : andresxcaneco@yahoo.com.ar



## SANTIAGO

**Sermak EIRL**

Contacto : Mauricio Fuentalba  
 RUT : 76775137-0  
 Dirección : Avda. Vicuña Mackenna 1467, Santiago Centro  
 Teléfono : 224817820 - 978567653  
 email : mfuentalba@123.cl

**Musil Comercial**

Contacto : Yesenia Valenzuela  
 RUT : 76279534-5  
 Dirección : Av. Santa Rosa 1508, Santiago  
 Teléfono : 224480598 - 224500018  
 email : serviciosantarosa@123.cl

**Max Plus**

Contacto : Daniela Gutierrez  
 RUT : 76692470-0  
 Dirección : Victor Manuel 1628, Santiago  
 Teléfono : 226356479 - 965765572  
 email : daniela@maxplus.cl

**GS Ltda.**

Contacto : Alexis Arejula  
 RUT : 76113127-3  
 Dirección : Av. Irarrazaval 1723, Ñuñoa  
 Teléfono : 222745562 - 975598712 - 979514722  
 email : alexis@garridoservice.cl

**Overmaq (1)**

Contacto : Claudio Godoy León  
 RUT : 7128009-8  
 Dirección : Av. 10 de Julio 199, Santiago  
 Teléfono : 226650402  
 email : overmaq@yahoo.es

**Overmaq (2)**

Contacto : Claudio Godoy León  
 RUT : 7128009-8  
 Dirección : Caupolicán 1110, Peñalolen  
 Teléfono : 224180141  
 email : overmaq@yahoo.es

**ANDAC CO.**

Contacto : Francys Peña  
 RUT : 78524380-3  
 Dirección : Las Dalias 2133, Macul  
 Teléfono : 223669120  
 email : francys@andacco.cl

**Oscar Zuñiga**

Contacto : Javier Piña  
 RUT : 2976832-3  
 Dirección : Av. Las Condes 9217, Las Condes  
 Telefono : 222119275  
 email : s.tecnicolascondesozb@hotmail.com

**Bernardo Pizarro**

Contacto : Bernardo Pizarro  
 RUT : 7775925-5  
 Dirección : Libertad 19, Santiago  
 Teléfono : 226817457  
 email : bpizarrorios40@yahoo.cl

**Servicio MCC**

Contacto : Wilma Espinoza  
 RUT : 76473313-4  
 Dirección : Matucana Loc 55-61C, Santiago  
 Teléfono : 226822585  
 email : servicio.mcc@gmail.com



**Punto Servicio**

Contacto : Jorge González  
 RUT : 9124542-6  
 Dirección : Pasaje Sinaí 10, Maipú  
 Teléfono : 225577240  
 email : puntoservicio@gmail.com

**Maiputec Servicios**

Contacto : Andrés Muñoz  
 RUT : 76684730-7  
 Dirección : Santa Amanda 970, Maipú  
 Teléfono : 228811615  
 email : amunoz@maiputec.cl

**Gran Avenida**

Contacto : Jorge Martínez  
 RUT : 10514254-4  
 Dirección : Segunda Avenida 1127, Santiago  
 Teléfono : 223105978  
 email : jorgemartinez55@hotmail.com

**G Y P**

Contacto : Eduardo de Torres  
 RUT : 77389280-6  
 Dirección : Camino Melipilla 2058, Padre Hurtado  
 Teléfono : 228111361  
 email : edetorres@gyp.cl

**Jayir Servicios**

Contacto : Jorge Cortés  
 RUT : 12245685-4  
 Dirección : Jose Luis Coó 398, Puente Alto  
 Teléfono : 225053003 - 229049873  
 email : empresasjayir@gmail.com

**CST Maquinarias Ltda.**

Contacto : Alonso Lechuga  
 RUT : 76002461-9  
 Dirección : Álvarez de Toledo 771, San Miguel  
 Teléfono : 225526212 - 225527182  
 email : alechuga@cstmaquinarias.cl

**Servicio Tecnico CBJ**

Contacto : Claudio Barrera  
 RUT : 76816422-3  
 Dirección : Ruta G 16 KM 14 parcela 41 Lote A, Santiago  
 Teléfono : 954113804  
 email : sertec.cbj@gmail.com

**Mancilla e Hijos**

Contacto : Francisco Mancilla Mendez  
 RUT : 76350143-4  
 Dirección : Ruta G 16 KM 14 parcela 41 Lote A, Santiago  
 Teléfono : 232257533 - 990558450  
 email : mancillaehijos@gmail.com

**Makita Pirke**

Contacto : Juan Pablo García  
 RUT : 76829911-0  
 Dirección : Calle Santa Cecilia, parcela N°2,  
 Villa los Acacios, Santiago  
 Teléfono : 26787530  
 email : makipirke@makipirke.cl

**Yessica Peña Mesa**

Contacto : Yessica Peña Mesa  
 RUT : 76235206-0  
 Dirección : Serrano 32, Santiago  
 Teléfono : 228316362  
 email : contacto@boschmelipilla.cl

**SUR****RANCAGUA****Electrosur**

Contacto : Luis Mora Parada  
 RUT : 76118468-7  
 Dirección : San Martín 582, Rancagua  
 Teléfono : 722232778  
 email : lmora\_electrosur@yahoo.es

**TALCA****Livic Maquinarias STA**

Contacto : Ismael Chamorro  
 RUT : 76045406-0  
 Dirección : 11 oriente 633, Talca  
 Teléfono : 93193002 - 971221261  
 email : ichamorro@livic.cl

**SAN FERNANDO****Sertec**

Contacto : Luis Antonio Navarro Alfaro  
 RUT : 13202073-6  
 Dirección : Yumbel 854, San Fernando  
 Teléfono : 322711411 - 722932487  
 email : luisnavarro@live.cl

**TALCA****Ferramak**

Contacto : Nicole Sepúlveda  
 RUT : 76047795-8  
 Dirección : Januario Espinoza 529, Linares  
 Teléfono : 732330309 - 732224720 - 966878304  
 email : ventasferramak@gmail.com

**PALMILLA****Aguilera Máquinas y Servicios**

Contacto : Cristian Faúndez Gutiérrez  
 RUT : 12579357-6  
 Dirección : Juan Guillermo Day S/N,  
 (referencia ruta 190, km 40), Palmilla  
 Teléfono : 975871265  
 email : Crisfaun@hotmail.com

**LINARES****Fergi Limitada**

Contacto : Mauricio Gidi - Nicolás Valenzuela  
 RUT : 78320560-2  
 Dirección : Maipú 551, Linares  
 Teléfono : (73)2612523  
 email : stecnico@fergi.cl

**CURICÓ****Miguel Ángel Vergara Escudero Asistencia Técnica E.I.R.L.**

Contacto : Macarena Canales Ramírez  
 RUT : 12579357-6  
 Dirección : Manuel Rodríguez 1108, Curicó  
 Teléfono : 977691373  
 email : tallercurico@hotmail.com

**Copefor EIRL**

Contacto : Cristián Alejandro López Cáceres  
 RUT : 76744561-K  
 Dirección : O'Higgins 1198, Constitución  
 Teléfono : 712671830  
 email : servicioscopefor@gmail.com



**CONSTITUCIÓN****Todomotosierras**

Contacto :  
RUT : 11374695-5  
Dirección : Zenteno 210, Constitución  
Teléfono : 990013200  
email : todomotosierras@hotmail.com

**CHILLÁN****Veraelec**

Contacto : Carlos Humberto Javier Vera Ferrada  
RUT : 76578622-3  
Dirección : Itata 480, Chillán  
Teléfono : 422464219 - 942118145  
email : carlos@veraelec.cl

**Protec**

Contacto : Juan Carlos Ramos Soto  
RUT : 8203923-6  
Dirección : Arturo Prat 616, Chillán  
Teléfono : 422432256 - 422222646  
email : juanramos@alces.cl

**QUILLÓN****José Hernán Díaz Coliman**

Contacto : José Hernán Díaz Coliman  
RUT : 15426457-4  
Dirección : Diego Portales 218, Quillón  
Teléfono : 422581005 - 976695374  
email : jdiazcoliman@gmail.com

**CABRERO****Makita**

Contacto : Juan Bautista Vergara Moraga  
RUT : 7867334-6  
Dirección : Esmeralda 606, Cabrero  
Teléfono : 998867836  
email : jveme@hotmail.com

**CAÑETE****Calderón Maquinarias y Equipos E.I.R.L.**

Contacto : Ramón Navarrete  
RUT : 76703266-8  
Dirección : Villagrán 452-A, Cañete  
Teléfono : 41-2613764 - 999492742  
email : agroforestalcanada@gmail.com

**CONCEPCIÓN****V Y H Ltda.**

Contacto : Mauricio Valenzuela Rivera  
RUT : 77942480-4  
Dirección : Rengo 858, Concepción  
Teléfono : 412953766  
email : servimakvyh@vtr.net

**Avvamaquinarias Ltda.**

Contacto : Mauricio Martínez  
RUT : 76160800-2  
Dirección : Tucapel 1238, Concepción  
Teléfono : 412855768  
email : hvasquez@avvamaquinaria.cl

**Maquinarias y Comercializadora Ltda.**

Contacto : Mauricio Martínez  
RUT : 76080093-7  
Dirección : Tucapel 1239, Concepción  
Teléfono : 412855768  
email : hvasquez@avvamaquinaria.cl

**Servicio Técnico Cheuquehuala**

Contacto : Hernán Cheuquehuala C.  
RUT : 11856683-1  
Dirección : Bulnes 1176, Concepción  
Teléfono : 412249931 - 981999883  
email : hernan.ch.c@hotmail.com

**Comercializadora y Servicio Técnico BYJ Spa**

Contacto : Boris Daniel Guala Millallanca  
RUT : 76613669-9  
Dirección : Serrano 434, Concepción  
Teléfono : 413254097 - 958910089  
email : servicio\_makitavyb@yahoo.cl

**LOS ANGELES****Sertin**

Contacto : Jorge Ramos Soto  
RUT : 76180877-K  
Dirección : Orompello 615, Los Angeles  
Teléfono : 432329888  
email : sertin@alces.cl

**Oagma**

Contacto : María Araneda  
RUT : 14298537-3  
Dirección : Almagro 1046, Los Angeles  
Teléfono : 432361840 - 962599657  
email : servitec74@gmail.com

**ANGOL****Comercial Dimer**

Contacto : Francisco Espinoza  
RUT : 77791890-7  
Dirección : Pedro de Oña 285, Angol  
Teléfono :  
email : makitaangol@gmail.com

**TEMUCO****Menz**

Contacto : Alvaro Menz Balboa  
RUT : 76309032-9  
Dirección : Lautaro 1149, Temuco  
Teléfono : 452405451  
email : alvaro@menz.cl

**Servicio Técnico BYD**

Contacto : Andrés Moya Jiménez  
RUT : 77586350-1  
Dirección : Balmaceda 397, Temuco  
Teléfono : 652318325 - 652348855  
email : serviciotecnicobyd@gmail.com

**CAPITÁN PASTENE****Servicio Técnico Roble Huacho**

Contacto : Roberto Lobos Ratti  
RUT : 9620680-1  
Dirección : Cuchihuaso 253, Capitán Pastene  
Teléfono : 452753382  
email : robertolobosratti@gmail.com

**VILLARRICA****Servicio Técnico Pereira**

Contacto : Marco Aravena Burgos  
RUT : 8645200-6  
Dirección : Saturnino Eupelf 1260, Villarrica  
Teléfono : 452414383 - 452419852  
email : villarrica\_makita@hotmail.com



### La Clínica de la Motosierra

Contacto : Tirzo Felipe Navarrete Aguilera  
 RUT : 16205650-6  
 Dirección : Aviador Acevedo 1004, Villarrica  
 Teléfono : 996469489  
 email : felipetirzo86@gmail.com OPE

## VALDIVIA



### Motosierras El Bosque

Contacto : José Ricardo Alavarez Gómez  
 RUT : 6890842-6  
 Dirección : José Puche, Valdivia  
 Teléfono : 632441000 - 995020323 OPE



### Jandimar

Contacto : Lionel Martínez Fuentes  
 RUT : 76568767-5  
 Dirección : Errazuriz 2340, Valdivia  
 Teléfono : 632212725 - 632226660  
 email : jandimarvaldivia@hotmail.com



### Puerta de Entrada a la Patagonia

Contacto : Víctor Omar Guala Millallanca  
 RUT : 15688587-8  
 Dirección : Av. Ramón Picarte 975, Valdivia  
 Teléfono : 632253364  
 email : vicbyd@yahoo.es ELECTRICAS



### La Casa de la Motosierra

Contacto : Andrés Álvarez Barril  
 RUT : 13399894-2  
 Dirección : Av. Ramón Picarte 977, Valdivia  
 Teléfono : 632243848 - 978535229  
 email : barrilan@hotmail.com OPE

## PANGUIPULLI



### Servicio Técnico Montoya

Contacto : Cristián Alexis Montoya Gfell  
 RUT : 7529799-8  
 Dirección : José Miguel Carrera 498, Panguipulli  
 Teléfono : 632312136 - 979202033  
 email : montoyataller@gmail.com



### Ferretería Jaramillo Ltda.

Contacto : Vanessa Herrera Jaramillo  
 RUT : 76452633-3  
 Dirección : Martínez de Rosas 761, Panguipulli  
 Teléfono : 997994218 - 632330112  
 email : serviciotecnico@ferreteriajaramillo.cl

## OSORNO



### Vaher

Contacto : Raúl Valdés Ferrand  
 RUT : 76533077-7  
 Dirección : Los Carrera 1800, Osorno  
 Teléfono : 642245428  
 email : raulvaldesf.67@gmail.com



## PUERTO MONTT



### Servicio Técnico BYD

Contacto : Andrés Moya Jimenez  
 RUT : 77586350-1  
 Dirección : 652318325 - 652348855  
 Teléfono : Balmaceda 397, Puerto Montt  
 email : serviciotecnico byd@gmail.com



### Comercial Castillo

Contacto : Manuel Castillo Muñoz  
 RUT : 76115535-0  
 Dirección : Chorrillos 1558, Puerto Montt  
 Teléfono : 652718420  
 email : castillo.manuel388@gmail.com



### OREGÓN

Contacto : Pedro Segundo Maldonado Cayún  
 RUT : 9324004-9  
 Dirección : Chorrillos 1198, Puerto Montt  
 Teléfono : 652348195  
 oregonptomontt@gmail.com OPE

## CHILÓE



### Soc. Comercial El Bosque E.I.R.L

Contacto : Javier Alonso Hernández Suñiga  
 RUT : 76466710-7  
 Dirección : Arturo Prat 168, Ancud  
 Teléfono : 652621901  
 email : jahz@elsur.cl ELECTRICAS



### El Canelo

Contacto : María Cecilia Guenuman Guenuman  
 RUT : 8509433-5  
 Dirección : Sargento Candelaria 13, Chonchi  
 Teléfono : 652671325 - 944117301  
 email : elcanelo.chonchi@gmail.com



### R&H Ltda

Contacto : Antonio Rosas  
 RUT : 76254577-2  
 Dirección : Libertad 74, Chaitén  
 Teléfono : 976690738  
 email : contacto@rosasehijo.cl

## PATAGONIA



### León Servitec

Contacto : Adolfo Fering  
 RUT : 76635874-8  
 Dirección : Freire 643, Coyhaique  
 Teléfono : 994937353  
 email : leonservitec@gmail.com



### Multimarcas

Contacto : Héctor Muñoz Paillaleve  
 RUT : 10580553-5  
 Dirección : Los Coigues 824, Coyhaique  
 Teléfono : 976031575  
 email : kitopatagoniachile@gmail.com



### Servitelco

Contacto : Ronald Oyarzo  
 RUT : 76405142-4  
 Dirección : Cochrane 532, Coyhaique  
 Teléfono : 672231149  
 email : servit@patagoniachile.cl



### Metalpro E.I.R.L

Contacto : Roberto Joost Cárdenas  
 RUT : 76223043-7  
 Dirección : Sargento Aldea 633 interior, Aysén  
 Teléfono : 957498998  
 email : roberto.joost@gmail.com



### Calderón Maquinarias y Equipos E.I.R.L.

Contacto : Jaime Calderón Carvajal  
 RUT : 76046323-K  
 Dirección : Jose Nogueira 1380, Punta Arenas  
 Teléfono : 612243547  
 email : ventacalderonmaquinarias@gmail.com



### UCI Electro Service

Contacto : Héctor Cifuentes Castro  
 RUT : 5840960-K  
 Dirección : Ignacio Carrera Pinto 432  
 Teléfono :  
 email : hectorcifuentescastro@gmail.com